

Návod na obsluhu

# ZOOM SERIES

**ASH-09AIZ, ASH-13AIZ,  
ASH-18AIZ, ASH-24AIZ**



# Obsah

Vysvetlenie symbolov .....	3
Predbežné opatrenia .....	4
Názvy jednotlivých častí .....	9
Tlačidlá na diaľkovom ovládači .....	11
Ikony na displeji diaľkového ovládača .....	11
Tlačidlá na diaľkovom ovládači .....	12
Funkcia kombinácie tlačidiel .....	15
Základný postup pri ovládaní .....	17
Výmena batérií v diaľkovom ovládači .....	17
Núdzové ovládanie .....	18
Čistenie a údržba .....	18
Riešenie problémov .....	21
Rozmerová schéma inštalácie .....	25
Nástroje na inštaláciu .....	26
Výber miesta na inštaláciu .....	26
Požiadavky pre pripojenie k elektrickej sieti .....	27
Inštalácia vnútornej jednotky .....	28
Kontrola po inštalácii .....	33
Skúšobná prevádzka .....	33
Konfigurácia prepojených rúrok .....	34
Rozšírenie hrdla rúrok .....	36

Toto zariadenie nie je určené na používanie osobami (vrátane detí) so zníženými fyzickými, zmyslovými alebo duševnými schopnosťami alebo bez potrebných skúseností a znalostí, pokiaľ nie sú pod dohľadom alebo nie sú oboznámení ohľadom používania spotrebiča osobou zodpovednou za ich bezpečnosť. Deti by mali byť pod dohľadom, aby ste zaistili to, že sa nebudú hrať so zariadením.



Táto značka predstavuje, že toto zariadenie nesmie byť likvidované s bežným domácim odpadom v štátoch EÚ. Na zabránenie možnému znečisteniu životného prostredia alebo vplyvu na ľudské zdravie nekontrolovanou likvidáciou odpadu, recyklujte zariadenie zodpovedne, na podporu opätovného použitia materiálnych zdrojov. Ak chcete vrátiť vaše použité zariadenie, použite prosím systém zberu a recyklácie, alebo kontaktujte predajcu, od ktorého ste zariadenie zakúpili. Oni môžu vziať tento produkt pre recykláciu bezpečnú pre životné prostredie.

# Vysvetlenie symbolov



## **NEBEZPEČENSTVO**

Označuje nebezpečnú situáciu ktorá, ak sa jej nevyhnete, bude mať za následok smrť alebo vážne poranenie.



## **VAROVANIE**

Označuje nebezpečnú situáciu ktorá, ak sa jej nevyhnete, môže mať za následok smrť alebo vážne poranenie.



## **VÝSTRAHA**

Označuje nebezpečnú situáciu ktorá, ak sa jej nevyhnete, môže mať za následok ľahké alebo stredne ťažké poranenia.

## ***UPOZORNENIE***

Označuje informácie, ktoré sú dôležité, ale nesúvisia s nebezpečenstvom a používajú sa na označenie nebezpečenstva škody na majetku.



Označuje riziko, ktoré by malo byť priradené k slovu **VAROVANIE** alebo **VÝSTRAHA**.

# Predbežné opatrenia



## VAROVANIA

### Prevádzka a údržba

- Toto zariadenie môžu používať aj deti staršie ako 8 rokov a osoby so zníženými fyzickými, zmyslovými alebo mentálnymi schopnosťami, alebo osoby s nedostatočnými skúsenosťami a znalosťami, ak sú pod dozorom alebo ak boli poučené, ako zariadenie bezpečne používať a sú si vedomé možných rizík.
- Deti sa nesmú sa zariadením hrať.
- Čistenie a užívateľskú údržbu zariadenia nesmú vykonávať deti bez dozoru.
- Na pripojenie klimatizačného zariadenia nepoužívajte predlžovací kábel s viacerými zásuvkami alebo rozdvojku. Inak môže dôjsť k požiaru.
- Pred čistením odpojte klimatizačné zariadenie od napájania. Inak môže dôjsť k úrazu elektrickým prúdom.
- Keď napájací kábel poškodený, musí byť vymenený výrobcom, autorizovaným servisom alebo osobou s príslušnou kvalifikáciou, aby sa obmedzilo možné riziko.
- Neumývajte klimatizačné zariadenie vodou, inak hrozí úraz elektrickým prúdom.
- Nestriekajte na vnútornú jednotku vodu. Inak môže dôjsť k úrazu elektrickým prúdom alebo poškodeniu zariadenia.
- Po vybratí filtra sa nedotýkajte rebier výmenníka, aby ste sa neporanili.
- Na sušenie filtra nepoužívajte oheň alebo sušič vlasov, pretože môže dôjsť k deformácii filtra alebo k požiaru.
- Údržbu musia vykonávať pracovníci s príslušnou kvalifikáciou. Inak môže dôjsť k zraneniu osôb alebo poškodeniu majetku.

# Predbežné opatrenia



## VAROVANIA

- Klimatizačné zariadenie sami neopravujte. Inak môže dôjsť k úrazu elektrickým prúdom alebo poškodeniu zariadenia. Ak potrebujete klimatizačné zariadenie opraviť, kontaktujte predajcu.
- Nestrkajte prsty ani žiadne predmety do otvorov pre prívod alebo výfuk vzduchu. Inak môže dôjsť k zraneniu osôb alebo poškodeniu zariadenia.
- Neblokujte prívod alebo výfuk vzduchu. Mohlo by dôjsť k poruche.
- Nepolejte diaľkový ovládač vodou, inak sa môže ovládač poškodiť.
- Ak nastanú nižšie uvedené stavy, ihneď klimatizačné zariadenie vypnite a odpojte od napájania. Potom požiadajte predajcu alebo autorizovaný servis o opravu.
  - Napájací kábel sa prehrieva alebo je poškodený.
  - Abnormálny hluk pri prevádzke.
  - Istič sa často vypína.
  - Z klimatizačného zariadenia je cítiť zápach.
  - Z vnútornej jednotky uniká chladivo.
- Ak klimatizačné zariadenie pracuje za abnormálnych podmienok, môže to spôsobiť poruchu, úraz elektrickým prúdom alebo požiar.
- Pri zapínaní alebo vypínaní jednotky pomocou spínača núdzového ovládania stlačte tento spínač pomocou elektricky nevodivého predmetu.
- Nestúpajte na horný panel vonkajšej jednotky ani na ňá nedávajte ťažké predmety. Mohlo by dôjsť k poškodeniu zariadenia alebo zraneniu osôb.

# Predbežné opatrenia



## VAROVANIA

### Inštalácia

- Inštaláciu musia vykonávať pracovníci s príslušnou kvalifikáciou. Inak môže dôjsť k zraneniu osôb alebo poškodeniu zariadenia.
- Pri inštalácii jednotky je nutné dodržiavať elektrotechnické bezpečnostné normy a predpisy.
- Použite samostatný napájací okruh a istič s požadovanými parametrami podľa príslušných bezpečnostných predpisov.
- Nainštalujte istič. Inak môže dôjsť k poškodeniu zariadenia.
- Pri pevnom pripojení k elektrickému rozvodu musí byť na vypínanie jednotky použitý vypínač, ktorý odpája všetky póly a ktorého kontakty sú od seba vo vypnutom stave vzdialené min. 3 mm.
- Informácie o požadovaných parametroch ističa nájdete v priloženej tabuľke. Istič musí zaistiť ochranu proti skratu a preťaženiu.
- Klimatizačné zariadenie musí byť správne uzemnené. Nesprávne uzemnenie môže spôsobiť úraz elektrickým prúdom.
- Nepoužívajte nevhodný napájací kábel.
- Skontrolujte, či napájanie zodpovedá požiadavkám klimatizačného zariadenia. Nestabilné napájanie alebo nesprávne zapojenie môže spôsobiť poruchu. Pred použitím klimatizačného zariadenia nainštalujte vhodné napájacie káble.
- Zapojte správne živý, nulový a zemniaci vodič elektrickej zásuvky.
- Pred spustením akejkoľvek práce na elektrickom zariadení odpojte napájanie.

# Predbežné opatrenia



## VAROVANIA

- Nepripájajte napájanie pred dokončením inštalácie.
- Keď je napájací kábel poškodený, musí byť vymenený výrobcom, autorizovaným servisom alebo osobou s príslušnou kvalifikáciou, aby sa obmedzilo možné riziko.
- Teplota v chladiacom okruhu môže byť vysoká. Vedzte prepájací kábel v dostatočnej vzdialenosti od rúrok chladiiva.
- Zariadenie musí byť nainštalované podľa miestnych noriem a predpisov.
- Inštalácia musí byť vykonaná len autorizovanými pracovníkmi v súlade s platnými normami a predpismi.
- Klimatizačné zariadenie je elektrické zariadenie triedy I. Musí byť správne uzemnené podľa platných noriem. Pripojenie uzemnenia musí vykonať kvalifikovaný odborník. Zaisťte stálu kontrolu funkčnosti uzemnenia, inak môže dôjsť k úrazu elektrickým prúdom.
- Žltozelený vodič v klimatizačnom zariadení je zemniaci vodič, ktorý nesmie byť použitý na iné účely.
- Zemný odpor musí vyhovovať platným elektrotechnickým bezpečnostným normám.
- Zariadenie musí byť umiestnené tak, aby bola jeho elektrická zástrčka ľahko dostupná.
- Všetky vodiče na vnútornej a vonkajšej jednotke musí zapájať odborník.
- Ak dĺžka napájacieho kábla nepostačuje, požiadajte dodávateľa o nový, dostatočne dlhý kábel. Nadpájanie káblov nie je dovolené.

# Predbežné opatrenia



## VAROVANIA

- Ak je klimatizačné zariadenie pripojené cez zástrčku, mala by byť zástrčka po dokončení inštalácie ľahko prístupná.
- Pri klimatizačnom zariadení bez zástrčky musí byť v obvode zapojený istič.
- Ak potrebujete premiestniť klimatizačné zariadenie inam, môže túto prácu vykonať len pracovník s príslušnou kvalifikáciou. Inak môže dôjsť k zraneniu osôb alebo poškodeniu zariadenia.
- Vyberte miesto, ktoré je mimo dosahu detí a dostatočne ďaleko od zvierat alebo rastlín. Ak to nejde inak, ohradte zariadenie bezpečnostných dôvodov plotom.
- Vnútoraná jednotka by mala byť nainštalovaná blízko steny.

## Rozsah pracovných teplôt

	Vo vnútri DB/WB (°C)	Vonku DB/WB (°C)
Maximálne chladenie	32/23	43/26
Maximálne vykurovanie	27/-	24/18

## **UPOZORNENIE:**

- Rozsah prevádzkových (vonkajších) teplôt pre funkciu chladenia je -15 °C ~ 43 °C; Rozsah prevádzkových teplôt pre funkciu vykurovania pre model bez zóny elektrického vykurovania pre šasi je -15°C ~ 24 °C. Rozsah prevádzkových teplôt pre funkciu vykurovania pre model so zónov elektrického vykurovania pre šasi je -20 °C ~ 24 °C .



# Názvy jednotlivých častí

## Vnútorná jednotka

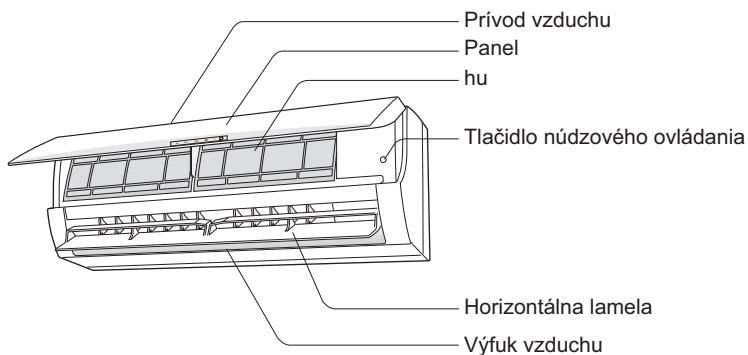

(Panel displeja môže vyzerat' inak alebo môže byt' na inom mieste, ako zobrazuje obrázok. Riadte sa podľa skutočného produktu)



Dial'kový ovládač

### **UPOZORNENIE:**

Skutočný produkt sa môže od vyššie uvedeného obrázka líšiť. Riadte sa podľa skutočného produktu.

# Názvy jednotlivých častí

## Displej

Pri niektorých modeloch:

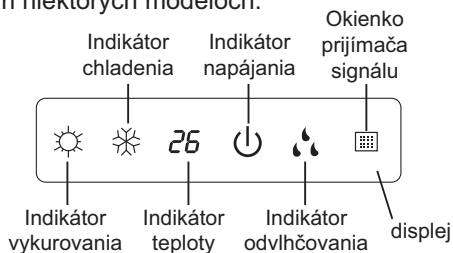

Pri niektorých modeloch:

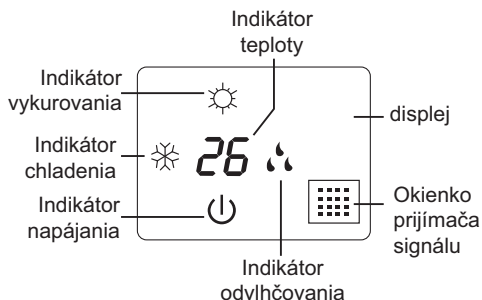

Pri niektorých modeloch:

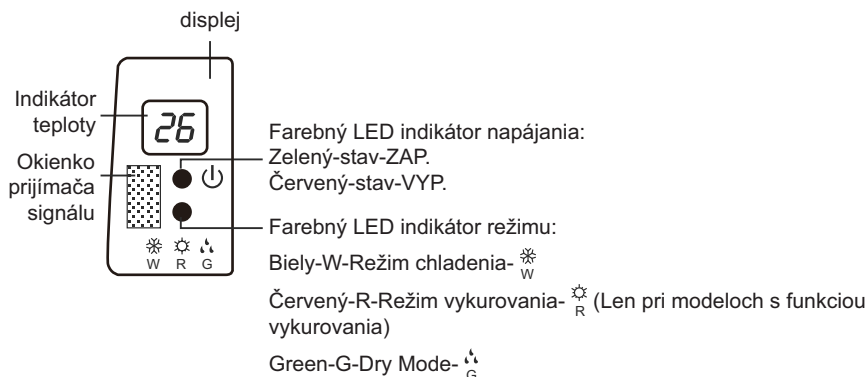

Pri niektorých modeloch:

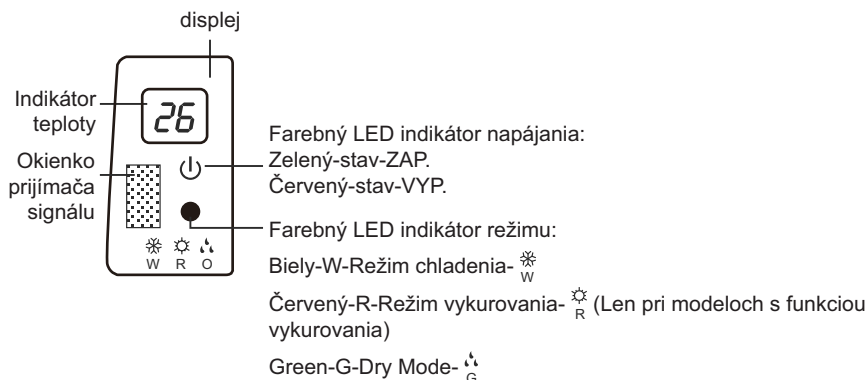

Skutočný produkt sa môže od vyššie uvedeného obrázka líšiť. Riadte sa podľa skutočného produktu.

# Tlačidlá na diaľkovom ovládači

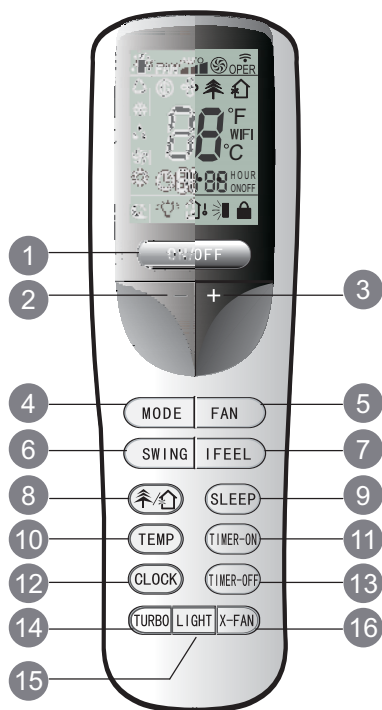

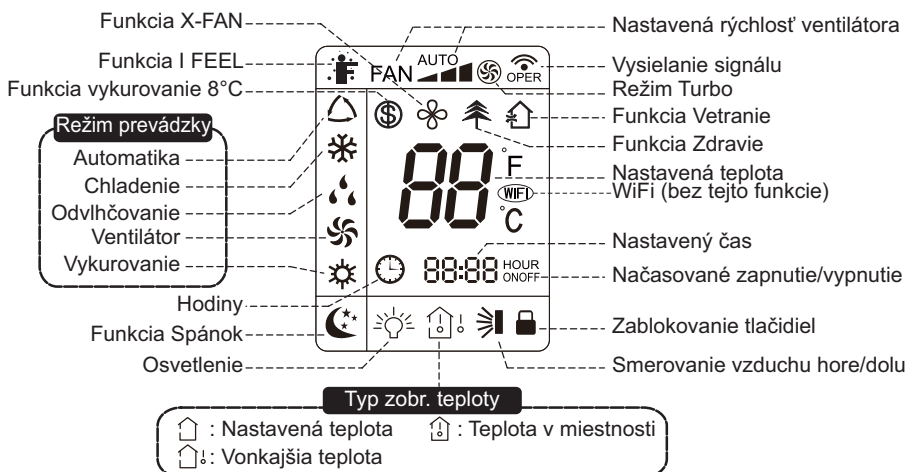

- 1 Tlačidlo ON/OFF (ZAP/VYP)
- 2 Tlačidlo – (zníženie hodnoty)
- 3 Tlačidlo + (zvýšenie hodnoty)
- 4 Tlačidlo MODE (režim prevádzky)
- 5 Tlačidlo FAN (ventilátor)
- 6 Tlačidlo SWING (smerovanie vzduchu)
- 7 Tlačidlo I FEEL (funkcia I FEEL)
- 8 Tlačidlo (funkcia Zdravie/Vetranie)
- 9 Tlačidlo SLEEP (funkcia Spánok)
- 10 Tlačidlo TEMP (zobrazenie teploty)
- 11 Tlačidlo TIMER-ON (automatické zapnutie)
- 12 Tlačidlo CLOCK (nastavenie hodín)
- 13 Tlačidlo TIMER-OFF (automatické vypnutie)
- 14 Tlačidlo TURBO (funkcia Turbo)
- 15 Tlačidlo LIGHT (osvetlenie displeja)
- 16 Tlačidlo X-FAN (funkcia X-FAN)

# Ikony na displeji diaľkového ovládača



# Tlačidlá na diaľkovom ovládači

## Poznámka:

- Ide o diaľkový ovládač na všeobecné použitie, ktorý môže byť použitý pre klimatizácie s viacerými funkciami; Pri určitej funkcii, ktorú daný model nemá, ak stlačíte príslušné tlačidlo na diaľkovom ovládači, si zariadenie zachová pôvodný stav prevádzky.
- Po pripojení napájania vyšle klimatizačné zariadenie zvukový signál a rozsvieti sa indikátor napájanie „“ (červený). Potom môžete zariadenie ovládať pomocou diaľkového ovládača.
- Keď je zariadenie zapnuté, po každom stlačení tlačidla na diaľkovom ovládači, zabliká ikona signálu „“ na diaľkovom ovládači. Keď je signál z ovládača prijatý klimatizačným zariadením, ozve sa potvrdzovací zvukový signál.

### 1 Tlačidlo ON/OFF (Zapnutie/Vypnutie)

Stlačte toto tlačidlo pre zapnutie zariadenia. Opätovným stlačením zariadenie vypnete.

### 2 Tlačidlo – (Zníženie hodnoty)

Stlačte na zníženie nastavenej teploty. Keď stlačíte a podržíte tlačidlo dlhšie ako 2 sekundy, začne sa hodnota nastavenej teploty rýchli znižovať. V režime Automatika sa teplota nenastavuje.

### 3 Tlačidlo + (Zvýšenie hodnoty)

Stlačte na zvýšenie nastavenej teploty. Keď stlačíte a podržíte tlačidlo dlhšie ako 2 sekundy, začne sa hodnota nastavenej teploty rýchlo zvyšovať. V režime Automatika sa teplota nenastavuje.

### 4 Tlačidlo MODE (Režim prevádzky)

Pri každom stlačení tlačidla sa cyklicky prepína režim prevádzky v nasledujúcom poradí: AUTO (Automatika), COOL (Chladenie), DRY (Odvlhčovanie), FAN (Ventilátor) a HEAT\* (Vykurovanie)





\*Poznámka: Len pri modeloch s funkciou vykurovania.

Po pripojení k napájaniu je štandardne nastavený režim Automatika, nastavená teplota sa na displeji vnútornej jednotky nezobrazuje a jednotka bude automaticky nastavovať vhodný režim prevádzky podľa teploty v miestnosti tak, aby v nej bolo príjemné prostredie. (Pri modeloch, ktoré majú len funkciu chladenia, nemá nastavenie režimu Vykurovania žiaden účinok.)

# Tlačidlá na diaľkovom ovládači

## 5 Tlačidlo FAN (Rýchlosť ventilátora)

Toto tlačidlo sa používa na cyklické prepínanie rýchlosti ventilátora v poradí Automatika (AUTO), , , až , a späť na Automatika.

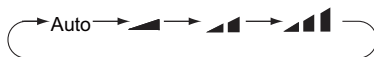

 Nízka rýchlosť





 Stredná rýchlosť

 Vysoká rýchlosť

## 6 Tlačidlo SWING (Nasmerovanie vyfukovaného vzduchu)

Stlačte toto tlačidlo pre cyklické nastavenie smeru vyfukovania vzduchu:



Tento diaľkový ovládač je univerzálny. Ak je odoslaný príkaz ,  alebo , jednotka príkaz vykoná ako funkciu .



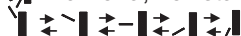

 znamená, že lišta pre smerovanie vyfukovaného vzduchu sa bude pohybovať:



## 7 Tlačidlo I FEEL

Stlačte toto tlačidlo pre zapnutie funkcie I FEEL. Jednotka automaticky upraví teplotu podľa nameranej teploty. Stlačte toto tlačidlo opäť pre zrušenie funkcie I FEEL.

## 8 Tlačidlo / (Zdravie/Vetranie)

Stlačte toto tlačidlo na dosiahnutie zapnutia a vypnutia funkcie zdravia a vetrania v prevádzkovom režime. Po prvom stlačení tlačidla sa aktivuje funkcia Vetranie; na displeji sa zobrazí „“. Na ďalšom stlačení sa zobrazí „“ a „“. Po treťom stlačení tlačidla sa funkcia Zdravie aj Vetranie vypnú. Po štvrtom stlačení tlačidla sa zapne funkcia Zdravie; na displeji sa zobrazí „“. Po ďalšom stlačení tlačidla sa celý cyklus opakuje. (Táto funkcia sa vzťahuje na niektoré modely)

## 9 Tlačidlo SLEEP (Funkcia Spánok)



Stlačte toto tlačidlo pre zapnutie prevádzkového režimu Spánok. Ďalším stlačením tlačidla sa táto funkcia vypne. Táto funkcia je k dispozícii v režimoch COOL (Chladenie), HEAT (Vykurovanie) (len pri modeloch s funkciou vykurovania), na zaistenie najviac komfortnejšej teploty pre vás.

# Tlačidlá na diaľkovom ovládači

## 10 Tlačidlo TEMP (Zobrazenie teploty)

Stlačením tohto tlačidla je možné na displeji vnútornej jednotky zobraziť nastavenú teplotu, teplotu v miestnosti alebo vonkajšiu teplotu. Teplota je cyklicky prepínaná diaľkovým ovládačom nasledujúcim spôsobom:



- Pri voľbe „“ pomocou diaľkového ovládača alebo bez zobrazenia, zobrazuje displej vnútornej jednotky nastavenú teplotu.
- Pri voľbe „“ pomocou diaľkového ovládača, zobrazuje displej vnútornej jednotky teplotu v miestnosti.
- Pri voľbe „“ pomocou diaľkového ovládača, zobrazuje displej vnútornej jednotky vonkajšiu teplotu.

## Poznámka:



- Pri niektorých modeloch nie je možné zobraziť vonkajšiu teplotu. Keď vnútorná jednotka prijme signál „“, zobrazí sa nastavená teplota.
- Len pre model, ktorého vnútorná jednotka má duálny-8 displej.

## 11 Tlačidlo TIMER ON (Načasovanie zapnutia)

Stlačte toto tlačidlo pre nastavenie načasovaného zapnutia. Na zrušenie programu automatického časovača, jednoducho stlačte opäť toto tlačidlo.

Po stlačení tohto tlačidla, zmizne indikátor  a začne blikať „ON“. Ako čas zapnutia sa zobrazí 00:00. V priebehu 5 sekúnd, stlačením tlačidla + alebo - upravte hodnotu času. Každým stlačením týchto tlačidiel sa čas zmení o 1 minútu. Pri podržaní niektorého z týchto tlačidiel, sa čas začne rýchlo meniť o 1 minútu a potom o 10 minút. V priebehu 5 sekúnd po nastavení, stlačte tlačidlo TIMER ON na potvrdenie.

## 12 Tlačidlo CLOCK (Nastavenie hodín)

Stlačte tlačidlo CLOCK a začne blikať indikátor . V priebehu 5 sekúnd, stlačením tlačidla + alebo - nastavte aktuálny čas. Pri podržaní niektorého z týchto tlačidiel na viac ako 2 sekundy, zvýšite alebo znížite čas po každej 0,5 sekunde o 1 minútu a potom po každej 0,5 sekunde o 10 minút. Počas blikania indikátora po nastavení času, opäť stlačte tlačidlo CLOCK na potvrdenie nastavenia a indikátor  bude zobrazený trvalo.

## 13 Tlačidlo TIMER OFF (Načasovanie vypnutia)



Stlačte toto tlačidlo pre nastavenie načasovaného vypnutia. Na zrušenie programu automatického časovača, jednoducho opäť stlačte toto tlačidlo. Postup nastavenia načasovaného vypnutia je rovnaký ako pri nastavení načasovaného zapnutia.

# Tlačidlá na diaľkovom ovládači

## 14 Tlačidlo TURBO (Urýchlenie klimatizácie)

Stlačte toto tlačidlo pre zapnutie/vypnutie funkcie Turbo, ktorá umožňuje, aby jednotka dosiahla nastavenú teplotu v čo najkratšom čase. V režime Chladenie bude jednotka vyfukovať veľmi chladný vzduch pri maximálnej rýchlosti ventilátora. V režime Vykurovanie bude jednotka vyfukovať veľmi teplý vzduch pri maximálnej rýchlosti ventilátora.

## 15 Tlačidlo LIGHT (Osvetlenie displeja)

Tlačidlo LIGHT stlačte na zapnutie osvetlenia displeja a po jeho opätovnom stlačení, sa osvetlenie displeja vypne. Keď je osvetlenie zapnuté, zobrazí sa indikátor . Keď je osvetlenie vypnuté, indikátor  zmizne.



## 16 Tlačidlo X-FAN (Dobeh ventilátora pre vysušenie vlhkosti)

Ak stlačíte tlačidlo X-FAN v režime Chladenie alebo Odvlhčovanie, zobrazí sa indikátor  a vnútorný ventilátor bude pokračovať v činnosti v priebehu 2 minút, na vysušenie vnútra jednotky, aj keď jednotka je už vypnutá.

Po pripojení napájania, je funkcia X-FAN štandardne vypnutá. Funkciu X-FAN nie je možné použiť pre režim Automatika, Ventilátor alebo Vykurovanie.

# Funkcia kombinácie tlačidiel

## Kombinácia tlačidiel „+“ a „-“: Zablokovanie ovládača

Súčasným stlačením tlačidiel „+“ a „-“ sa zablokujú alebo odblokujú tlačidlá ovládača. Ak je diaľkový ovládač zablokovaný, zobrazuje sa indikátor . V tomto prípade, pri stlačení akéhokoľvek zobrazuje sa indikátor, zablíkajú  trikrát.

## Kombinácia tlačidiel „MODE“ a „-“:

### Prepínanie medzi stupňami Fahrenheita a Celzia

Keď je jednotka vypnutá, stlačte súčasne tlačidlo „MODE“ a „-“ na prepnutie zobrazenia teploty v stupňoch °C a °F.

# Funkcia kombinácie tlačidiel

## Kombinácia tlačidiel „TEMP“ a „CLOCK“:

### Funkcia úspory energie

V režime Chladenie stlačte súčasne tlačidlá „TEMP“ a „CLOCK“, na spustenie funkcie pre úsporu energie. Na displeji diaľkového ovládača sa zobrazí „SE“. Opakujte túto operáciu na vypnutie funkcie.

## Kombinácia tlačidiel „TEMP“ a „CLOCK“:

### Funkcia vykurovania 8°C

V režime Vykurovanie stlačte súčasne tlačidlá „TEMP“ a „CLOCK“ na spustenie funkcie vykurovania 8°C a na displeji diaľkového ovládača sa zobrazí indikátor „“ a nastaví sa teplota „8°C“ (46°F ak je zvolená možnosť stupňov Fahrenheita). Opakujte túto operáciu na vypnutie funkcie.

## Funkcia podsvietenia displeja

Pri prvom zapnutí svieti osvetlenie jednotky 4 sekundy, potom pri stlačení tlačidla svieti 3 sekundy

## Funkcia zdravia (COLD PLASMA)

Zapnite jednotku, spustíte ventilátor (režim Breezing a X-FAN je vylúčený) a stlačením tlačidla HEALTH na diaľkovom ovládači spustíte funkciu zdravia (Ak na diaľkovom ovládači nie je tlačidlo HEALTH, jednotka ma počiatočne zapnutú funkciu zdravia. )

## Funkcia WIFI

Súčasne stlačte tlačidlá „MODE“ a „TURBO“ na zapnutie alebo vypnutie funkcie WIFI. Keď je funkcia WIFI zapnutá, na displeji diaľkového ovládača sa zobrazí ikona „**WIFI**“; Súčasne podržte na 10 sekúnd stlačené tlačidlá „MODE“ a „TURBO“, diaľkový ovládač odošle WIFI resetovací kód a funkcia WIFI sa zapne. Funkcia WIFI je počiatočne zapnutá po zapnutí diaľkového ovládača.



# Základný postup pri ovládaní

1. Po pripojení napájania klimatizačného zariadenia stlačte tlačidlo „ON/OFF“ na diaľkovom ovládači, aby ste zapli klimatizáciu.
2. Stlačte tlačidlo „MODE“, na voľbu vami požadovaného režimu: Automatika, Chladienie, Odvlhčovanie, Ventilátor, Vykurovanie.
3. Stlačte tlačidlo „+“ alebo „-“, na nastavenie požadovanej teploty. (Teplotu nie je možné nastaviť v režime Automatika).
4. Stlačte tlačidlo „FAN“, na nastavenie požadovanej rýchlosti ventilátora: Automatika, Nízka, Stredná a Vysoká rýchlosť.
5. Stlačte tlačidlo „SWING“, na voľbu uhlu pre smerovanie vyfukovaného vzduchu.

## Výmena batérií v diaľkovom ovládači

1. Zatláčte na zadný kryt diaľkového ovládača, v mieste označenom , ako je to zobrazené na obrázku a potom vysuňte kryt priehradky batérií v smere šípky.
2. Vymeňte dve 7# (AAA 1,5 V) vybité batérie a skontrolujte správnosť polaritu „+“ a polaritu „-“.
3. Vráťte kryt batérií späť na svoje miesto.

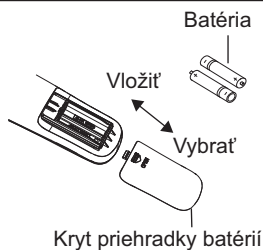

### UPOZORNENIE

- Pri použití nasmerujte vysielač signálu diaľkového ovládača na okienko prijímača na klimatizačnom zariadení.
- Vzdialenosť medzi vysielačom signálu a okienkom prijímača by nemala byť väčšia ako 8 m a v ceste signálu by nemali byť žiadne prekážky.
- V miestnosti, kde je žiarivkové osvetlenie alebo bezdrôtový telefón, môže dôjsť k rušeniu signálu. V takom prípade je potrebné priblížiť diaľkový ovládač ku klimatizačnému zariadeniu.
- Pri výmene batérií použite rovnaký typ batérií.
- Keď nebudete diaľkový ovládač dlho používať, vyberte z neho batérie.
- Vymeňte batérie, keď sú indikátory na displeji diaľkového ovládača zle viditeľné, alebo sa vôbec nezobrazujú.

# Núdzové ovládanie

Ak sa diaľkový ovládač stratí alebo nefunguje, použite prosím na zapnutie alebo vypnutie klimatizačného zariadenia tlačidlo pre núdzové ovládanie. Postup ovládania je nasledujúci: Ako je to zobrazené na obrázku, otvorte panel, stlačte tlačidlo núdzového ovládania na zapnutie alebo vypnutie klimatizačnej jednotky. Keď klimatizačnú jednotku zapnete, bude pracovať v režime Automatika.

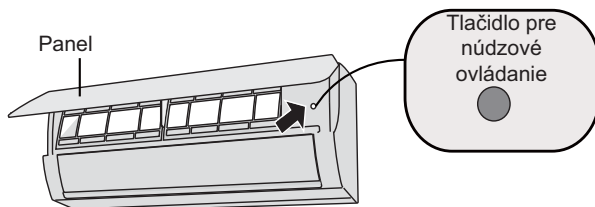

## **!** VAROVANIE:

Na stlačenie pomocného spínača použite elektricky nevodivý predmet.

# Čistenie a údržba

## **!** VAROVANIE:

- Pred čistením klimatizačné zariadenie vypnite a odpojte od napájania, aby ste zabránili úrazu elektrickým prúdom.
- Neumývajte klimatizačné zariadenie vodou, aby ste zabránili úrazu elektrickým prúdom.
- Na čistenie klimatizačného zariadenia nepoužívajte leptavé kvapaliny.

## Čistenie povrchu vnútornej jednotky

Keď je povrch vnútornej jednotky špinavý, odporúčame ho očistiť mäkkou suchou alebo navlhčenou utierkou.

### **UPOZORNENIE**

- Neskladajte panel, počas jeho čistenia.

# Čistenie a údržba

## Čistenie filtra

1

### Otvorte panel

Vyťahnite panel hore do určitého uhla podľa obrázka.

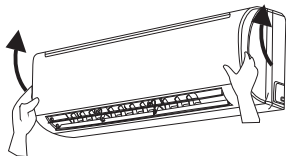

2

### Vyberte filter

Vyberte filter podľa obrázka.

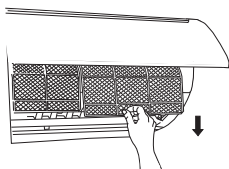

3

### Vyčistite filter

- Vyčistite filter pomocou vysávača alebo vody.
- Keď je filter veľmi špinavý, umyte ho vodu (teplou max. 45 °C) a potom ho nechajte vysušiť na tienistom a chladnom mieste.

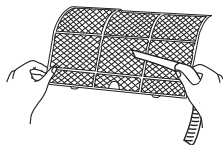

4

### Nainštalujte filter

Nainštalujte filter a potom pevne zatvorte panel.

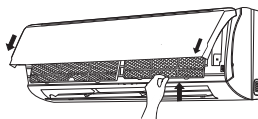

## VAROVANIE:

- Filter by mal byť očistený raz za tri mesiace. Keď zariadenie pracuje v prašnom prostredí, je možné čistiť filter častejšie.
- Po vybratí filtra sa nedotýkajte rebier výmenníka, aby ste sa neporanili o ostré hrany.
- Na sušenie filtra nepoužívajte oheň alebo sušič vlasov, inak môže dôjsť k deformácii filtra alebo požiaru.

# Čistenie a údržba

## **UPOZORNENIE: Kontrola pred sezónnym použitím**

1. Uistite sa, že otvory pre prívod a výfuk vzduchu nie sú ničím blokované.
2. Skontrolujte, či sú istič, zástrčka a zásuvka v dobrom stave.
3. Skontrolujte, či je filter čistý.
4. Skontrolujte, či nie je odtoková rúrka poškodená.

## **UPOZORNENIE: Kontrola po použití**

1. Vypnite zariadenie a odpojte je od napájania.
2. Vyčistite filter a panel vnútornej jednotky.

## **Pokyny pre recykláciu**

1. Mnohé obalové materiály sú recyklovateľné.  
Zlikvidujte ich prosím ako príslušný recyklovateľný odpad.
2. Ak chcete zlikvidovať klimatizačné zariadenie, kontaktujte miestneho predajcu alebo servisné stredisko a informujte sa o správnom postupe likvidácie.

# Riešenie problémov

## Analýza základných stavov

Pred vyžiadanim servisu skontrolujte stav podľa nižšie uvedených pokynov. Ak ani s ich pomocou nie je možné poruchu odstrániť, kontaktujte miestneho predajcu alebo kvalifikovaných odborníkov.

Stav	Kontrola	Riešenie
Vnútorná jednotka neprijíma signál z diaľkového ovládača alebo diaľkový ovládač nefunguje.	• Došlo k vážnemu ovplyvneniu funkcie zariadenia (statickou elektrinou, nestabilným napätím)?	• Vytiahnite zástrčku. Po 3 minútach zástrčku opäť pripojte a zapnite zariadenie.
	• Je diaľkový ovládač v hraniciach dosahu signálu?	• Dosah signálu je 8 m.
	• Sú v trase signálu nejaké prekážky?	• Odstráňte prekážky.
	• Je diaľkový ovládač nasmerovaný na okienko prijímača signálu na jednotke?	• Zvoľte vhodný uhol a nasmerujte diaľkový ovládač na okienko prijímača na jednotke.
	• Je dosah diaľkového ovládača dostatočný? Je displej zle čitateľný alebo nič nezobrazuje?	• Skontrolujte batérie. Ak sú vybité, vymeňte ich prosím.
	• Diaľkový ovládač nereaguje na stlačenie tlačidiel?	• Skontrolujte, či nie je diaľkový ovládač poškodený, a prípadne ho vymeňte.
	• Je v miestnosti žiarivkové osvetlenie?	• Priblížte diaľkový ovládač k jednotke. • Vypnite žiarivku a skúste to opäť.
Z vnútornej jednotky sa nevyfukuje vzduch.	• Je prívod alebo výfuk vzduchu vnútornej jednotky zablokovaný?	• Odstráňte prekážky.
	• Dosiahla teplota v miestnosti pri režime kúrenia nastavenú hodnotu?	• Po dosiahnutí nastavenej teploty prestane vnútorná jednotka vyfukovať vzduch.
	• Bol práve zapnutý režim kúrenia?	• Aby sa zabránilo vyfukovaniu studeného vzduchu, začne vnútorná jednotka vyfukovať vzduch s niekoľkominútovým oneskorením. Je to normálny jav.

# Riešenie problémov

Stav	Kontrola	Riešenie
Klimatizačné zariadenie nepracuje.	• Výpadok napájania?	• Počkajte na obnovenie dodávky elektriny.
	• Uvoľnená zástrčka?	• Zasuňte pevne zástrčku.
	• Vypína sa istič alebo je spálená poisťka?	• Požiadajte odborníka o kontrolu a prípadnú výmenu ističa alebo poisťky.
	• Porucha na elektrickom rozvode?	• Požiadajte odborníka o opravu.
	• Zapli ste jednotku opäť ihneď po vypnutí?	• Počkajte 3 minúty a potom opäť zapnite jednotku.
	• Je funkcia na diaľkovom ovládači správne nastavená?	• Nastavte opäť funkciu.
Z vnútornej jednotky sa vyfukuje para.	• Je teplota a vlhkosť v miestnosti vysoká?	• Príčinou je rýchle ochladzovanie vzduchu v miestnosti. Po chvíli sa teplota a vlhkosť vzduchu v miestnosti zníži a para zmizne.
Nie je možné nastaviť teplotu.	• Pracuje jednotka v režime Automatika?	• V režime Automatika sa nedá nastaviť teplota. Ak potrebujete nastaviť teplotu, prepnite na iný režim.
	• Prekračuje vami požadovaná teplota rozsah nastavenia?	• Rozsah nastavenia teplôt je: 16 °C ~ 30 °C.
Nedostatočný účinok chladenia (vykurovania).	• Veľmi nízke napätie?	• Počkajte, pokiaľ sa neobnoví normálna úroveň napätia.
	• Špinavý filter?	• Vyčistite filter.
	• Je nastavená správna teplota?	• Nastavte vhodnú teplotu.
	• Otvorené dvere alebo okná?	• Zatvorte dvere a okná.

# Riešenie problémov

Stav	Kontrola	Riešenie
Vyfukovaný vzduch zapácha.	<ul style="list-style-type: none"><li>• Je v miestnosti nejaký zdroj zápachu, napr. nábytok, cigaretový dym a pod.?</li></ul>	<ul style="list-style-type: none"><li>• Odstráňte zdroj zápachu.</li><li>• Vyčistite filter.</li></ul>
Klimatizačné zariadenie nepracuje normálne.	<ul style="list-style-type: none"><li>• Pôsobia na zariadenie nejaké rušivé vplyvy, napr. búrka, bezdrôtové zariadenie a pod.?</li></ul>	<ul style="list-style-type: none"><li>• Odpojte napájanie, potom ho opäť pripojte a zapnite zariadenie.</li></ul>
Zvuk „tečúcej vody“.	<ul style="list-style-type: none"><li>• Bolo klimatizačné zariadenie práve zapnuté alebo vypnuté?</li></ul>	<ul style="list-style-type: none"><li>• Zvuk je vyvolaný prúdením chladiva v jednotke. Je to normálny jav.</li></ul>
Praskavý zvuk.	<ul style="list-style-type: none"><li>• Bolo klimatizačné zariadenie práve zapnuté alebo vypnuté?</li></ul>	<ul style="list-style-type: none"><li>• Zvuk je vyvolaný rozťahovaním/ zmršťovaním panela alebo iných dielov vplyvom zmeny teploty.</li></ul>

# Riešenie problémov

## Chybový kód

- Keď je klimatizačné zariadenie v abnormálnom stave, indikátor teploty na vnútornej jednotke bliká a zobrazuje príslušný chybový kód. Typ poruchy vidíte v nižšie uvedenom prehľade.

Chybový kód	Riešenie problému
E5	Problém je možné odstrániť po reštartovaní zariadenia. Ak to nepomôže, požiadajte prosím o opravu kvalifikovaných odborníkov.
E8	Problém je možné odstrániť po reštartovaní zariadenia. Ak to nepomôže, požiadajte prosím o opravu kvalifikovaných odborníkov.
U8	Problém je možné odstrániť po reštartovaní zariadenia. Ak to nepomôže, požiadajte prosím o opravu kvalifikovaných odborníkov.
H6	Problém je možné odstrániť po reštartovaní zariadenia. Ak to nepomôže, požiadajte prosím o opravu kvalifikovaných odborníkov.
E6	Problém je možné odstrániť po reštartovaní zariadenia. Ak to nepomôže, požiadajte prosím o opravu kvalifikovaných odborníkov.
C5	Požiadajte prosím o opravu kvalifikovaných odborníkov.
F1	Požiadajte prosím o opravu kvalifikovaných odborníkov.
F2	Požiadajte prosím o opravu kvalifikovaných odborníkov.

Poznámka: Ak sa zobrazia iné chybové kódy, kontaktujte prosím kvalifikovaných odborníkov a požiadajte ich o opravu.

## **VAROVANIE:**

- Keď nastane nižšie uvedená situácia, ihneď klimatizačné zariadenie vypnite a odpojte od napájania. Potom kontaktujte predajcu alebo odborníkov a požiadajte o opravu.
  - Napájací kábel je prehriaty alebo poškodený.
  - Počas prevádzky je počuť neobvyklý hluk.
  - Istič sa často vypína.
  - Zo zariadenia je cítiť zápach spáleniny.
  - Z vnútornej jednotky uniká voda alebo chladivo.
- Klimatizačné zariadenie neopravujte, nedemontujte a neinštalujte sami.
- Ak klimatizačné zariadenie pracuje za neobvyklých podmienok, môže dôjsť k poruche, úrazu elektrickým prúdom alebo požiaru.



# Rozmerová schéma inštalácie

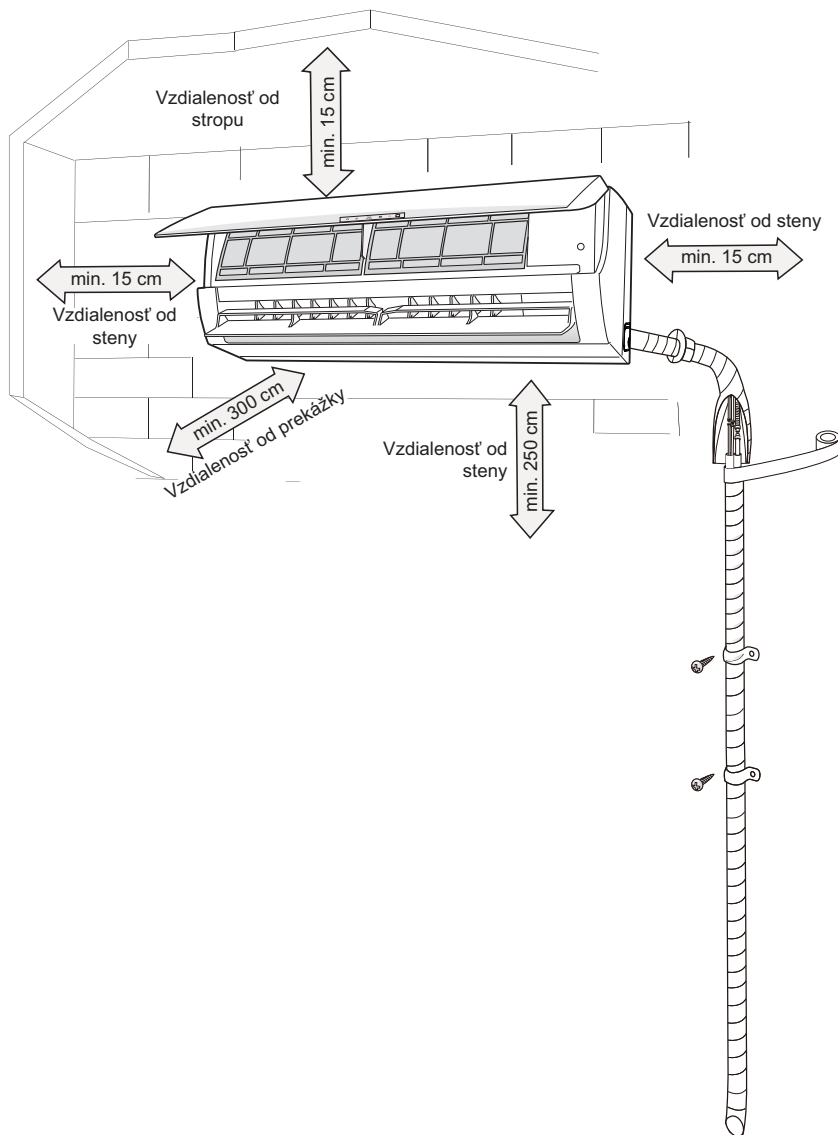

# Nástroje na inštaláciu

1 Vodováha	2 Skrutkovač	3 Príklepová vrtačka
4 Vrták	5 Rozširovač hrdla rúrok	6 Momentový kľúč
7 Normálny kľúč	8 Rezač rúrok	9 Detektor netesností
10 Výveva	11 Tlakomer	12 Univerzálny merač
13 Imbusový kľúč		14 Zvinovací meter

## Poznámka:

- O inštaláciu prosím požiadajte miestneho predajcu.
- Nepoužívajte napájací kábel, ktorý nemá požadované parametre.

## Výber miesta na inštaláciu

### Základné požiadavky

Inštalácia na nasledujúcich miestach môže spôsobiť poruchu. Ak sa takým miestam nie je možné vyhnúť, poraďte sa s miestnym predajcom:

1. Miesta, kde sú veľké zdroje tepla, výpary, horľavé/výbušné plyny alebo leptavé látky, rozptýlené vo vzduchu.
2. Miesta, kde sú vysokofrekvenčné zariadenia (napríklad zväračky alebo lekárske prístroje).
3. Miesta blízko pobrežia mora.
4. Miesta, kde je vo vzduchu olej alebo dym.
5. Miesta, kde sú sírnaté plyny.
6. Iné miesta s neobvyklými podmienkami.
7. Zariadenie by nemalo byť nainštalované v bezprostrednej blízkosti pracovne, kúpeľne, bazéna.

### Vnútorňá jednotka

1. V mieste nesmú byť blízko prívodu a výfuku vzduchu žiadne prekážky.
2. Vyberte miesto, kde môže ľahko odtekať skondenzovaná voda a nebude to prekážať iným ľuďom.
3. Vyberte miesto, kde je možné ľahké pripojenie k vonkajšej jednotke a kde je blízko elektrická zásuvka.
4. Vyberte miesto, ktoré je mimo dosahu detí.
5. Vyberte miesto, ktoré udrží hmotnosť jednotky a nespôsobí zvýšenie hluku a vibrácií.
6. Zariadenie musí byť nainštalované 2,5 m nad podlahou.
7. Neinštalujte vnútornú jednotku priamo nad elektrické zariadenie.
8. Snažte sa, aby jednotka nebola blízko žiarivkového osvetlenia.

# Požiadavky pre pripojenie k elektrickej sieti

## Bezpečnostné pokyny

1. Pri inštalácii jednotky je nutné dodržiavať elektrotechnické bezpečnostné normy a predpisy.
2. V súlade s miestnymi smernicami, použite dostatočne dimenzovaný napájací okruh a istič.
3. Skontrolujte, či napájanie zodpovedá požiadavkám klimatizačného zariadenia. Nestabilné napájacie napätie alebo nesprávne zapojenie môže spôsobiť poruchu. Pred použitím zariadenia nainštalujte vhodné napájacie káble.
4. Zapojte správne živý, neutrálny a zemiaci vodič elektrickej zásuvky.
5. Pred spustením akejkoľvek práce na zariadení odpojte z bezpečnostných dôvodov napájanie.
6. Nepripájajte napájanie pred dokončením inštalácie.
7. Ak je napájací kábel poškodený, musí byť vymenený výrobcom, autorizovaným servisom alebo príslušne kvalifikovanou osobou, aby sa zabránilo možným rizikám.
8. Teplota chladiaceho okruhu môže byť vysoká. Vedte prepojovací kábel v dostatočnej vzdialenosti od prepojovacej rúrky.
9. Zariadenie musí byť nainštalované v súlade s platnými normami a predpismi.

## Požiadavky na uzemnenie

1. Klimatizačné zariadenie je elektrické zariadenie prvej triedy. Musí byť správne uzemnené podľa platných noriem. Pripojenie uzemnenia musí vykonať kvalifikovaný odborník. Zaistíte stálu kontrolu funkčnosti uzemnenia, inak môže dôjsť k úrazu elektrickým prúdom.
2. Žltozelený vodič v klimatizačnom zariadení je zemiaci vodič, ktorý nesmie byť použitý na iné účely.
3. Zemný odpor musí vyhovovať platným elektrotechnickým bezpečnostným normám.
4. Zariadenie musí byť umiestnené tak, aby bola jeho elektrická zástrčka ľahko dostupná.
5. Pri pevnom pripojení k elektrickej sieti musí byť v obvode zaradený vypínač (odpájač), ktorého kontakty musia byť od seba pri vypnutí vzdialené najmenej 3 mm.

# Inštalácia vnútornej jednotky

## Krok 1: Výber miesta na inštaláciu

Odporučte zákazníkovi miesto inštalácie a dohodnite sa na ňom so zákazníkom.

## Krok 2: Inštalácia nástenného montážneho rámu

1. Zaveste nástenný montážny rám na stenu. Nastavte ho pomocou vodováhy do vodorovnej polohy a potom vyznačte na stene miesto pre vyvrtávanie upevňovacích otvorov.
2. Vyvrtajte do steny upevňovacie otvory pomocou príklepovej vŕtačky (priemer vŕtáka zvolte podľa použitých hmoždínok) a zasuňte do otvorov hmoždinky.
3. Upevnite rám na stenu pomocou skrutiek (ST4.2X25TA) a potom zatahnite za rám, aby ste sa presvedčili, že je dobre upevnený. Ak sa hmoždinka uvoľní, vyvrtajte v blízkosti iný otvor.

## Krok 3: Vytvorenie otvoru pre rúrky

1. Vyberte miesto pre otvor pre rúrky podľa smeru vyvedenia rúrok. Otvor pre rúrky by mal byť o niečo nižšie, ako je nástenný rám, ako zobrazuje obrázok nižšie.

09K:

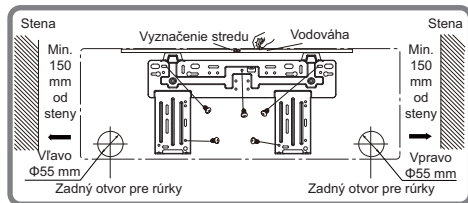

12K:

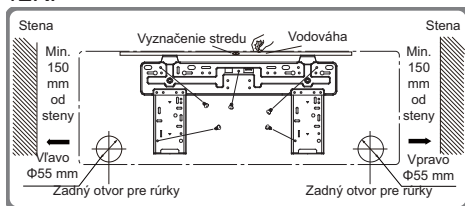

18K:

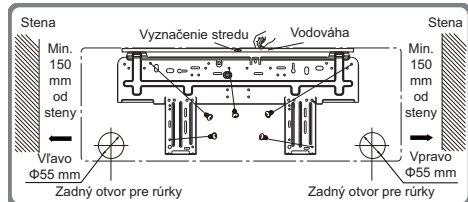

24K:

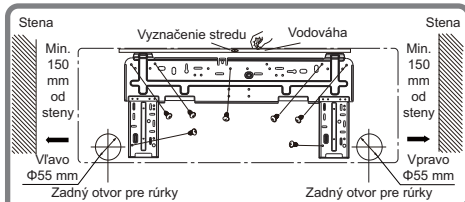

2. Urobte do steny na vybratom mieste otvor pre vyvedenie rúrok s priemerom  $\Phi 55$  mm alebo  $\Phi 70$  mm. Na zaistenie dobrého odtoku vody by mal mať otvor pre rúrky mierny sklon smerom dolu (5 až 10°) smerom k vonkajšej strane.

# Inštalácia vnútornej jednotky

## Poznámka:

- Pri vŕtaní otvoru dbajte na ochranu proti prachu a vykonajte príslušné bezpečnostné opatrenia.
- Hmoždinky nie sú súčasťou balenia a je potrebné ich kúpiť samostatne.

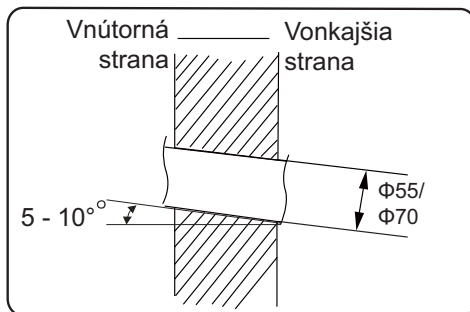

## Krok 4: Vyvedenie rúrok

1. Rúrky je možné vyviesť z jednotky smerom vpravo, vpravo zozadu, vľavo alebo vľavo zozadu.
2. Pri vyvedení rúrok vľavo alebo vpravo vyrežte príslušný otvor v dolnej časti krytu.

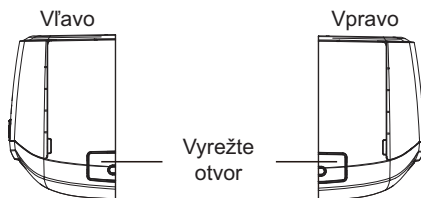
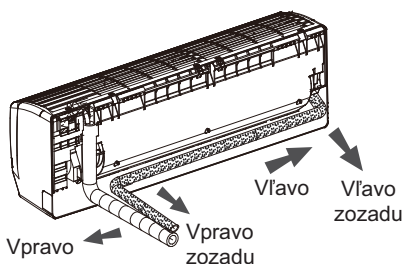

## Krok 5: Pripojení rúrok vnútornej jednotky

1. Zarovnajte osi rúrok a zasuňte spojovaciu časť rúry z jednotky do rozšíreného hrdla prepájajúcej rúry.
2. Utiahnite prevlečnú maticu rukou.
3. Nastavte uťahovací moment kľúča podľa nasledujúcej tabuľky. Naložte obyčajný kľúč na spojovaciu časť rúry a momentový kľúč na prevlečnú maticu. Utiahnite prevlečnú maticu momentovým kľúčom.

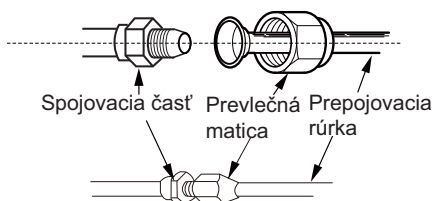

# Inštalácia vnútornej jednotky

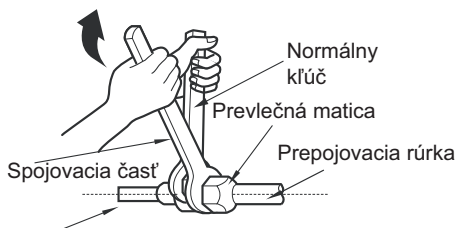

Rúrka vnútornej jednotky

Šesťhranná matica	Uťahovací moment (N.m)
Ø 6 mm	15 ~ 20
Ø 9,52 mm	30 ~ 40
Ø 12 mm	45 ~ 55
Ø 16 mm	60 ~ 65
Ø 19 mm	70 ~ 75

- Navlečte na rúrky chladiva a spoje rúrok obal pre tepelnú izoláciu a omotajte páskou.

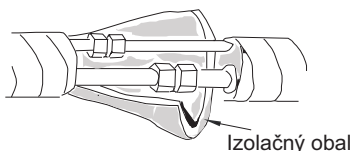

## Krok 6: Inštalácia odtokovej hadice

- Pripojte odtokovú hadicu k odtokovej rúrke vnútornej jednotky.

- Omotajte spoj páskou.

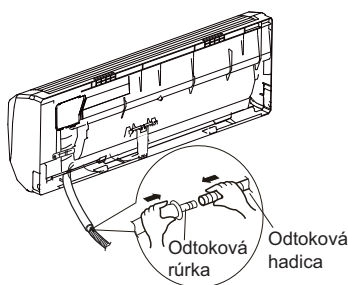
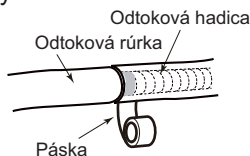

### Poznámka:

- Navlečte na odtokovú hadicu izolačný obal, aby ste zabránili kondenzácii vody.
- Plastové expanzné časti nie sú poskytované.

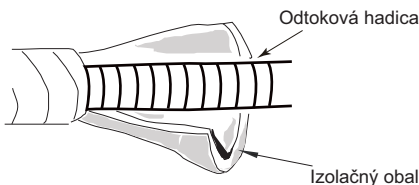

## Krok 7: Pripojenie kábla k vnútornej jednotke

- Otvorte panel, odskrutkujte skrutku na kryte svorkovnice a zložte kryt.

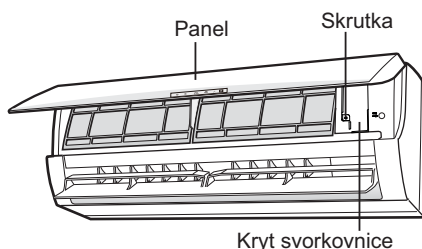

# Inštalácia vnútornej jednotky

2. Prevlčte napájací kábel cez priechodku v zadnej časti vnútornej jednotky a vyvedte ho von na prednej strane.

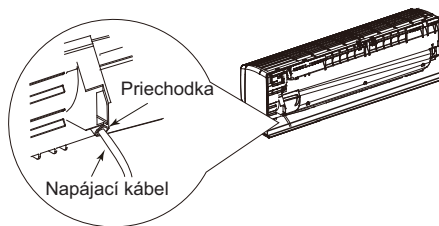

3. Odmontujte úchytку kábla, pripojte vodiče napájacieho kábla k svorkovnici podľa farieb, utiahnite skrutky svoriek a potom upevnite napájací kábel úchytkou.

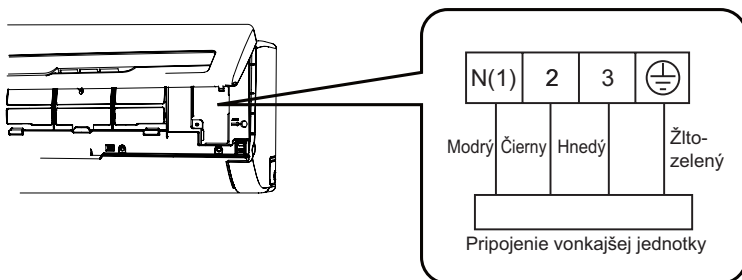

4. Naložte kryt svorkovnice späť a upevnite skrutkou.

5. Zatvorte panel.

## Poznámka:

- Všetky vodiče pri vnútornej a vonkajšej jednotke musí zapájať odborník.
- Ak dĺžka napájacieho kábla nepostačuje, požiadajte dodávateľa o nový, dostatočne dlhý kábel. Nenapájajte káble k sebe.
- Ak je klimatizačné zariadenie pripojené cez zástrčku, mala by byť zástrčka po dokončení inštalácie ľahko prístupná.
- Pri klimatizačnom zariadení bez zástrčky musí byť v obvode zapojený vypínač (odpájač). Tento vypínač musí odpájať všetky póly a jeho kontakty musia byť od seba v rozopnutom stave vzdialené minimálne 3 mm.

# Inštalácia vnútornej jednotky

## Krok 8: Zviazanie rúrok

1. Omotajte spojovacie rúrky, napájací kábel a odtokovú hadicu páskou.

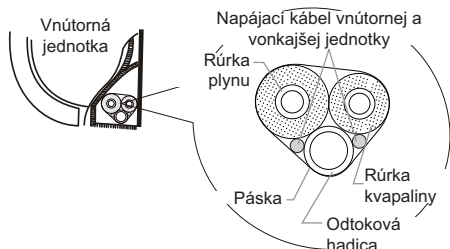

2. Pri omotávaní ponechajte určitú dĺžku odtokovej hadice a napájacieho kábla voľnú pre inštaláciu. Po omotaní časti zväzku oddel'te zo zväzku napájací kábel a potom oddel'te odtokovú hadicu.

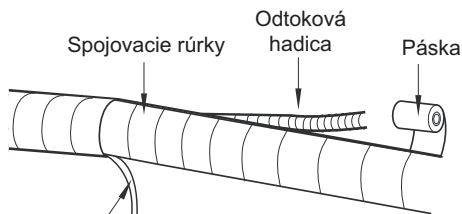

Napájací kábel vnútornej jednotky

3. Omotajte celú dĺžku zväzku rovnomerne.
4. Rúrka kvapaliny a rúrka plynu by mali byť na konci omotané oddelene.

Poznámka:

- Napájací a ovládací kábel by sa nemali krížiť alebo zmotávať k sebe.
- Odtoková hadica by mala byť priviazaná pod rúrkami.

## Krok 9: Zavesenie vnútornej jednotky

1. Zasuňte zviazané rúrky do priechodky v stene a potom ich pretiahnite cez otvor v stene.
2. Zaveste vnútornú jednotku na nástenný montážny rám.
3. Vyplňte medzeru medzi rúrkami a priechodkou gumovým tesnením.
4. Upevnite priechodku.
5. Skontrolujte, či je vnútorná jednotka pevne nainštalovaná a či prilieha k stene.

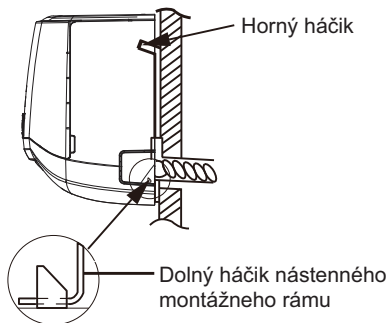
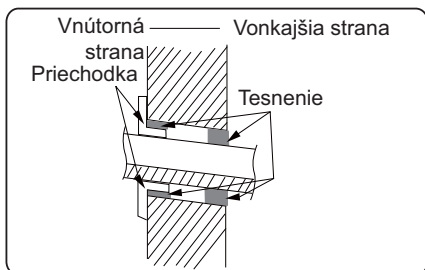

Poznámka:

- Neohýbajte veľmi odtokovú hadicu, aby sa nezablokoval prietok vody.



# Kontrola po inštalácii

- Po dokončení inštalácie skontrolujte, či sú splnené nasledujúce požiadavky.

Kontrolované položky	Možná porucha
Je zariadenie dobre upevnené?	Jednotka môže spadnúť, vibrovať alebo vydávať hluk.
Vykonalí ste kontrolu tesnosti potrubia?	Pri úniku chladiva hrozí nedostatočný výkon chladenia/vykurovania.
Je tepelná izolácia rúrok dostatočná?	Môže nastať kondenzácia a odkvapkávanie vody.
Je odtok vody v poriadku?	Môže nastať kondenzácia a odkvapkávanie vody.
Súhlasí napájacie napätie s údajom na výrobnom štítku?	Môže nastať porucha alebo poškodenie súčastí.
Je inštalácia vodičov a rúrok správna?	Môže nastať porucha alebo poškodenie súčastí.
Je jednotka správne uzemnená?	Môže dôjsť k prebíjaniu elektrického prúdu.
Má napájací kábel požadované parametre?	Môže dôjsť k poruche alebo poškodeniu častí.
Je prívod a výfuk vzduchu voľný?	Pri zablokovaní hrozí nedostatočný výkon chladenia/vykurovania.
Bol po inštalácii odstránený prach a úlomky materiálov?	Môže nastať porucha alebo poškodenie súčastí.
Je ventil plynu a ventil kvapaliny úplne otvorený?	Pri obmedzení prietoku chladiva hrozí nedostatočný výkon chladenia/vykurovania.
Je zakrytý otvor prítokovej a odtokovej hadice?	Mohlo by dôjsť k nedostatočnému výkonu chladenia/vykurovania.

## Skúšobná prevádzka

### 1. Pred skúšobnou prevádzkou

- Nechajte zákazníka odsúhlasiť inštaláciu klimatizačného zariadenia.
- Povedzte zákazníkovi dôležité informácie o klimatizačnom zariadení.

### 2. Testovanie prevádzky

- Zapnite napájanie a stlačte tlačidlo ON/OFF na diaľkovom ovládači, aby ste spustili prevádzku.
- Pomocou tlačidla MODE vyskúšajte prevádzkové režimy Automatika, Chladenie, Odvlhčovanie, Ventilátor a Vykurovanie, aby ste zistili, či všetko funguje normálne.
- Ak je teplota v miestnosti nižšia ako 16 °C, nie je možné spustiť režim Chladenie.

# Konfigurácia prepojovacích rúrok

1. Štandardná dĺžka prepojovacej rúrky
  - 5 m, 7,5 m, 8 m.
2. Minimálna dĺžka prepojovacej rúrky je 3 m.
3. Maximálna dĺžka a výškový rozdiel prepojovacej rúrky.

Výkon chladenia	Max. dĺžka prepojovacej rúrky	Max. výškový rozdiel	Výkon chladenia	Max. dĺžka prepojovacej rúrky	Max. výškový rozdiel
5000 Btu/h (1465 W)	15	5	24000 Btu/h (7032 W)	25	10
7000 Btu/h (2051 W)	15	5	28000 Btu/h (8204 W)	30	10
9000 Btu/h (2637 W)	15	5	36000 Btu/h (10548 W)	30	20
12000 Btu/h (3516 W)	20	10	42000 Btu/h (12306 W)	30	20
18000 Btu/h (5274 W)	25	15	48000 Btu/h (14064 W)	30	20

4. Dodatočné množstvo oleja do chladiva a chladiva, potrebné pri predĺžení prepojovacej rúrky:
  - Pri predĺžení prepojovacej rúrky o 10 m nad štandardnú dĺžku by ste mali pridať 5 ml oleja do chladiva na každých dodatočných 5 m prepojovacej rúrky.
  - Výpočet dodatočného množstva chladiva (na základe dĺžky rúrky kvapaliny):  
Dodatočné množstvo chladiva = predĺžená dĺžka rúrky kvapaliny × dodatočné množstvo chladiva na jeden meter
  - Ak je dĺžka potrubia väčšia ako štandardná dĺžka rúrky (5m) pridajte chladivo podľa požiadaviek v nasledujúcej tabuľke. Dodatočné množstvo chladiva na meter sa líši podľa priemeru rúrky kvapaliny. Pozrite si nasledujúcu tabuľku.

# Konfigurácia prepojovacích rúrok

Tabuľka dodatočného množstva chladiva pre R22, R407C, R410A a R134a

Priemer prepojovacej rúrky		Ventil vonkajšej jednotky	
Rúrka kvapaliny (mm)	Rúrka plynu (mm)	Model len pre chladenie (g/m)	Model pre chladenie aj vykurovanie (g/m)
Φ6	Φ9,52 alebo Φ12	15	20
Φ6 alebo Φ9,52	Φ16 alebo Φ19	15	50
Φ12	Φ19 alebo Φ22,2	30	120
Φ16	Φ25,4 alebo Φ31,8	60	120
Φ19	-	250	250
Φ22,2	-	350	350

# Rozšírenie hrdla rúrok

## Poznámka:

Hlavnou príčinou úniku chladiva býva chyba pri rozširovaní hrdla rúrok. Vykonať rozširovanie hrdla rúrok správne podľa nasledujúceho postupu:

### A: Narežte rúrky

- Zmerajte vzdialenosť medzi vnútornou a vonkajšou jednotkou.
- Narežte rúrky na potrebnú dĺžku pomocou rezača rúrok.

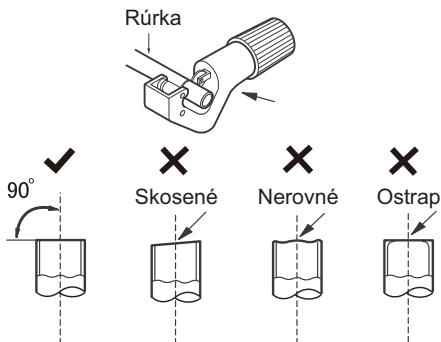

### B: Odstráňte ostrapy

- Odstráňte ostrapy odhrotovačom a dbajte na to, aby sa ostrapy nedostali do rúrky.

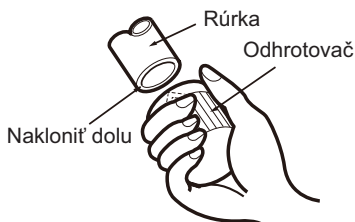

### C: Navlečte na rúrku vhodnú izoláciu

### D: Naložte spojovaciu maticu

- Vezmite prevlečné matice z pripojovacej rúrky vnútornej jednotky a z ventilu vonkajšej jednotky a navlečte ich na rúrku.

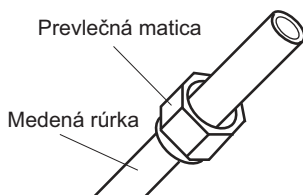

### E: Rozšírite hrdlo rúrky

- Rozšírite koniec rúrky pomocou rozširovacieho nástroja.

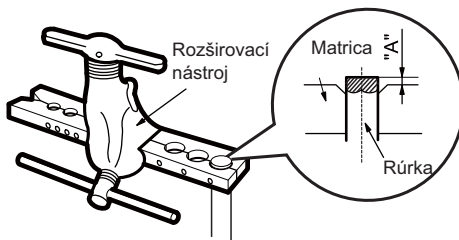

### Poznámka:

- Rozmer „A“ sa líši podľa priemeru rúrky, pozrite si prosím nižšie uvedenú tabuľku:

Vonkajší priemer (mm)	A(mm)	
	Max	Min
Φ6 - 6,35 (1/4")	1,3	0,7
Φ9,52 (3/8")	1,6	1,0
Φ12 - 12,7 (1/2")	1,8	1,0
Φ15,8 - 16 (5/8")	2,4	2,2

### F: Vykonať kontrolu

- Skontrolujte kvalitu rozšírenia hrdla rúrky. Ak sa vyskytne nejaká porucha, rozšírite hrdlo rúrky opäť podľa vyššie uvedených krokov.

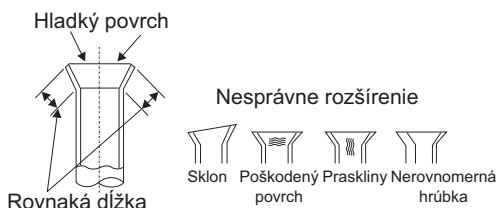

## Informácie o likvidácii opotrebovaného elektrického zariadenia (súkromné domácnosti)



Tento symbol na produktoch a/alebo na priložených dokumentoch znamená, že sa pri likvidácii nesmú elektrické a elektronické zariadenia miešať so všeobecným domácim odpadom.

V záujme správneho obhospodarovania, obnovy a recyklácie odveďte, prosím, tieto produkty na určené zberné miesta, kde budú prijaté bez poplatku. V niektorých krajinách je možné tieto produkty vrátiť priamo miestnemu maloobchodu v prípade, ak si objednáte podobný nový výrobok.

Správna likvidácia týchto produktov pomôže ušetriť hodnotné zdroje a zabrániť možným negatívnym vplyvom na ľudské zdravie a prostredie, ktoré môžu inak vzniknúť v dôsledku nesprávneho zaobchádzania s odpadom. Bližšie informácie o najbližšom zbernom mieste získate na miestnom úrade.

V prípade nesprávnej likvidácie odpadu môžu byť uplatnené pokuty v súlade s platnou legislatívou.

### **Pre právnické osoby v Európskej únii**

Ak potrebujete zlikvidovať opotrebované elektrické a elektronické zariadenia, bližšie informácie získate od svojho miestneho predajcu alebo dodávateľa.

### **Informácie o likvidácii v krajinách mimo Európskej únie**

Tento symbol je platný len v Európskej únii. Ak si želáte zlikvidovať toto zariadenie, obráťte sa na miestny úrad alebo predajcu a poinformujte sa o správnom spôsobe likvidácie tohto typu odpadu.