



PŘÍRUČKA UŽIVATELE

KLIMATIZAČNÍ ZAŘÍZENÍ

Před uvedením vaší sady do provozu si, prosím, pečlivě přečtěte tuto příručku a uchovejte ji pro budoucí potřebu.

TYP: NÁSTĚNNÝ

Výr. č.: MFL42262831

www.lg.com

TIPY PRO ÚSPORU ENERGIE

Následující tipy vám pomohou minimalizovat spotřebu energie při používání klimatizačního zařízení. Pokud budete dbát na následující pokyny, můžete účinněji využívat klimatizační zařízení:

- Nechlad'te nadměrně interiéry. Můžete tím ohrozit své zdraví a dochází k vyšší spotřebě elektrické energie.
- Při používání klimatizačního zařízení zakryjte okna žaluziemi nebo závěsy.
- Při používání klimatizace nechte dveře nebo okna pevně zavřené.
- Upravte směr proudění vzduchu svisle nebo vodorovně, aby docházelo k cirkulaci vzduchu v místnosti.
- Zvyšte otáčky ventilátoru, aby se vzduch v místnosti rychle ohřál nebo ochladil.
- Otevírejte pravidelně okna kvůli větrání, protože kvalita vzduchu v místnostech se může zhoršovat, pokud používáte klimatizační zařízení více hodin.
- Vzduchový filtr čistěte jednou za 2 týdny. Prach a nečistoty nahromaděné ve vzduchovém filtru mohou bránit proudění vzduchu nebo oslabit chladicí / odvlhčovací funkci.

Pro vaše záznamy

Na tuto stránku si připevněte stvrzenku pro případ, že byste potřebovali prokázat datum zakoupení, nebo pro účely záruky. Sem si poznačte číslo modelu a v robní číslo:

Číslo modelu: _____

V robní číslo: _____

Najdete je na štítku na boku každé jednotky.

Jméno obchodníka: _____

Datum zakoupení: _____

DŮLEŽITÁ BEZPEČNOSTNÍ UPOZORNĚNÍ

PŘED POUŽÍVÁNÍM SPOTŘEBIČE SI PŘEČTĚTE VŠECHNY POKYNY.

Vždy dodržujte následující opatření, aby ste zabránili nebezpečným situacím a zaistili čo najlepšie fungovanie vášho výrobku

VAROVANÍ

V případě nedodržení pokynů může dojít k vážnému úrazu nebo smrti

POZOR

V případě nedodržení pokynů může dojít k lehčímu úrazu nebo poškození výrobku

VAROVANÍ

- Instalace nebo opravy prováděné nekvalifikovanými osobami mohou vést k ohrožení vás samých i druhých.
- Instalace MUSÍ být v souladu místními stavebními předpisy nebo, v případě, že neexistují, s National Electrical Code NFPA 70/ANSI C1-1003 nebo platným vydáním a Canadian Electrical Code Part1 CSA C.22.1.
- Informace obsažené v tomto návodu jsou určeny k použití kvalifikovaným servisním technikem obeznámeným s bezpečnostními postupy a vybaveným vhodnými nástroji a zkušebními přístroji.
- V případě, že si pečlivě neprostudujete a nedodržíte všechny pokyny v tomto návodu, může dojít k špatné činnosti zařízení, škodám na majetku, úrazům a/nebo smrti osob.

INSTALACE

- Použijte standardní obvodový jistič a pojistku, které vyhovují jmenovitému výkonu klimatizačního zařízení. V opačném případě může dojít k úrazu elektrickým proudem nebo poruše výrobku.
- Pokud chcete instalovat nebo přemístit klimatizační zařízení, obraťte se na autorizované servisní středisko. V opačném případě může dojít k vážnému úrazu nebo poruše výrobku.
- Vždy používejte elektrickou zástrčku a zásuvku s uzemňovací svorkou. V opačném případě může dojít k úrazu elektrickým proudem nebo poruše výrobku.
- Bezpečně nainstalujte panel a kryt řídicí skříň. V opačném případě může dojít k výbuchu nebo požáru.
- Nainstalujte vyhrazenou elektrickou zásuvku a obvodový jistič, než začnete používat klimatizační zařízení. V opačném případě může dojít k úrazu elektrickým proudem nebo poruše výrobku.
- Použijte standardní obvodový jistič a pojistku, které vyhovují jmenovitému výkonu klimatizačního zařízení. V opačném případě může dojít k úrazu elektrickým proudem nebo poruše výrobku.
- Neupravujte ani neprodlužujte přívodní kabel. Pokud jsou na přívodním kabelu škrábance, odloupenutá izolace nebo je poškozený, musí se vyměnit. Může dojít k požáru nebo úrazu elektrickým proudem.
- Vybalování nebo instalaci klimatizačního zařízení věnujte patřičnou péči. V opačném případě může dojít k vážnému úrazu nebo poruše výrobku.
- Pokud chcete instalovat nebo přemístit klimatizační zařízení, obraťte se na autorizované servisní středisko. V opačném případě může dojít k vážnému úrazu nebo poruše výrobku.
- Klimatizační zařízení neinstalujte na nerovnou plochu ani tam, kde hrozí nebezpečí jeho pádu. Může dojít ke smrti, vážnému úrazu nebo poruše výrobku.

PROVOZ

- Klimatizační zařízení nenechávejte běžet dlouho, pokud je vlhkost prostředí velmi vysoká nebo pokud jste nechali otevřené dveře nebo okno. V opačném případě může dojít k poruše výrobku.
- Dbejte na to, aby během provozu klimatizačního zařízení nedošlo k vytažení ani poškození přívodní šňůry. V opačném případě může dojít k požáru, úrazu elektrickým proudem nebo poruše výrobku.
- Na přívodní šňůru nepokládejte žádné předměty. Může dojít k úrazu elektrickým proudem nebo poruše výrobku.
- Klimatizační zařízení nezapínejte ani nevypínejte zasunutím nebo vytažením elektrické zástrčky do nebo ze zásuvky. Může dojít k požáru nebo úrazu elektrickým proudem.
- Nedotýkejte se, neobsluhujte ani neopravujte klimatizační zařízení mokřýma rukama. Může dojít k úrazu elektrickým proudem nebo poruše výrobku.
- Do blízkosti přívodního kabelu nestavějte ohříváče ani jiné topné spotřebiče. Může dojít k požáru, úrazu elektrickým proudem nebo poruše výrobku.
- Zabraňte vniknutí vody do klimatizačního zařízení. Může dojít k výbuchu nebo požáru.
- V blízkosti klimatizačního zařízení nenechávejte hořlavé látky jako benzín, benzen nebo ředidla. Může dojít k výbuchu nebo požáru.
- Klimatizační zařízení nepoužívejte příliš dlouho v malém nevětraném prostoru. Pravidelně prostor větrejte. V opačném případě může dojít k výbuchu nebo požáru.
- Pokud dojde k úniku plynu, před opětovným použitím klimatizačního zařízení dostatečně vyvětrejte. V opačném případě může dojít k výbuchu nebo požáru.
- Pokud z klimatizačního zařízení začne vycházet hluk, zápach nebo kouř, vytáhněte zástrčku přívodní šňůry ze zásuvky. V opačném případě může dojít k výbuchu nebo požáru.
- V případě bouře nebo hurikánu přerušete provoz a zavřete okno. Pokud je to možné, sundejte před příchodem hurikánu výrobek z okna.
- Po otevření přední mřížky se nedotýkejte elektrostatického filtru. V opačném případě může dojít k úrazu elektrickým proudem nebo poruše výrobku.
- Pokud dojde k ponoření klimatizačního zařízení do vody v důsledku zaplavení, obraťte se na autorizované servisní středisko. V opačném případě může dojít k výbuchu nebo požáru.
- Dávejte pozor, aby se do výrobku nedostala voda.
- Pokud používáte současně toto klimatizační zařízení a topný spotřebič, například ohříváč, dbejte na dostatečné větrání. V opačném případě může dojít k požáru, vážnému úrazu nebo poruše výrobku.
- Před čištěním nebo opravami klimatizačního zařízení vypněte hlavní vypínač a vypojte přívodní kabel ze zásuvky. V opačném případě může dojít ke smrti, vážnému úrazu nebo poruše výrobku.
- Vypojte přívodní kabel, pokud klimatizační zařízení delší dobu nepoužíváte. V opačném případě může dojít k poruše výrobku.
- Na klimatizační zařízení nepokládejte jiné předměty. Může dojít k poruše výrobku.

POZOR

INSTALACE

- Po instalaci nebo opravě klimatizačního zařízení nezapomeňte zkontrolovat, že nedochází k úniku chladiva. V opačném případě může dojít k poruše výrobku.
- Správně nainstalujte vypouštěcí hadici pro hladké vypouštění vodního kondenzátu. V opačném případě může dojít k poruše výrobku.
- Výrobek instalujte na rovné ploše. • Klimatizační zařízení nainstalujte tam, kde nebude hluk z venkovní jednotky nebo odváděný plyn obtěžovat sousedy. Jinak může dojít ke konfliktům se sousedy.
- Přepravu zařízení by měly provádět nejméně 2 osoby, nebo použijte vidlicový vozík. Může dojít k vážnému úrazu.
- Klimatizační zařízení neinstalujte tam, kde může být přímo vystaveno mořskému větru (slané vodní tříšti). Může dojít k poruše výrobku.

PROVOZ

- Nevystavujte osoby, zvířata ani rostliny proudu studeného nebo horkého vzduchu z klimatizačního zařízení. Může dojít k vážnému úrazu.
- Nepoužívejte výrobek ke zvláštním účelům, jako je konzervování potravin, uměleckých děl atd. Jde o spotřebitelské klimatizační zařízení, nikoli přesný chladicí systém. Může dojít ke smrti, požáru nebo úrazu elektrickým proudem.
- Nezakrývejte přírodní ani výstupní otvor proudění vzduchu. Může dojít k výbuchu nebo poruše výrobku.
- Při čištění klimatizačního zařízení nepoužívejte silné čisticí prostředky ani rozpouštědla ani nestříkejte na výrobek vodu. Použijte hladkou utěrku. Může dojít k vážnému úrazu nebo poruše výrobku.
- Nikdy se nedotýkejte kovových částí klimatizačního zařízení, pokud rozebíráte vzduchový filtr. Může dojít k vážnému úrazu nebo poruše výrobku.
- Na klimatizační zařízení nepokládejte jiné předměty. Může dojít k poruše výrobku.
- Filtr po očištění vždy pevně zasuňte. Filtr čistěte každé dva týdny nebo častěji, je-li to potřeba.
- Pokud je klimatizační zařízení v provozu, nekládejte do přírodního ani výstupního otvoru ruce ani jiné předměty. Může dojít k úrazu elektrickým proudem.
- Nepijte vodu vypuštěnou z klimatizačního zařízení. Může dojít k vážným zdravotním komplikacím.
- Při čištění, údržbě nebo opravách klimatizačního zařízení ve výšce použijte pevnou stoličku nebo žebřík. V opačném případě může dojít k vážnému úrazu nebo poruše výrobku.
- Nekombinujte baterie pro dálkový ovladač s jinými typy baterií ani nekombinujte nové baterie s použitými. V opačném případě může dojít k poruše výrobku.
- Baterie nedobíjejte ani nerozebírejte. V opačném případě může dojít k výbuchu, požáru nebo vážnému úrazu.
- Přestaňte používat dálkový ovladač, pokud dojde k úniku elektrolytu. Pokud dojde k potřísnění oděvu nebo pokožky unikajícím elektrolytem, omyjte je čistou vodou. V opačném případě může dojít k vážnému úrazu.
- Pokud požijete uniklý elektrolyt, vypláchněte si důkladně ústa a poté vyhledejte lékaře. V opačném případě může dojít k vážným zdravotním komplikacím.

OBSAH

2 TIPY PRO ÚSPORU ENERGIE

3 DŮLEŽITÁ BEZPEČNOSTNÍ UPOZORNĚNÍ

7 PŘED POUŽITÍM

- 7 Súčasti
- 8 Použitie diaľkového ovládača
- 9 - Vloženie batérií
- 9 - Inštalácia držiaka diaľkového ovládania

10 ZÁKLADNÍ FUNKCE

- 10 Chlazení místnosti
- 11 Vytápění místnosti
- 11 Odvádění vlhkosti
- 11 Větrání místnosti
- 11 Nastavení rychlosti ventilátoru
- 11 Nastavení směru proudění vzduchu
- 11 Nastavení časového spínače
 - Nastavení aktuálního času
- 12 - Zapnutí klimatizačního zařízení automaticky ve stanovenou dobu
- 12 Vypnutí klimatizačního zařízení automaticky ve stanovenou dobu
 - Zrušení nastavení časového spínače
 - Nastavení režimu spánku

13 POKROČILÉ FUNKCE

- 13 Rychlá změna teploty místnosti
- 13 Čištění vzduchu v místnosti
 - Automatický čistící provoz
- 14 Provoz plazmového čištění
- 14 Automatický provoz
- 15 Automatický změnový provoz
- 15 Úsporný chladicí režim
- 15 Jas obrazovky displeje
- 16 Obsluha klimatizačního zařízení bez dálkového ovládání
- 16 Automatické restartování klimatizačního zařízení

17 ÚDRŽBA

- 18 Čištění vzduchového filtru
- 18 Čištění protialergického a trojitého filtru
- 18 Čištění plazmového filtru

19 ODSTRAŇOVÁNÍ ZÁVAD

- 19 Autodiagnostická funkce
- 19 Před vyžádáním servisu

PŘED POUŽITÍM

Součásti

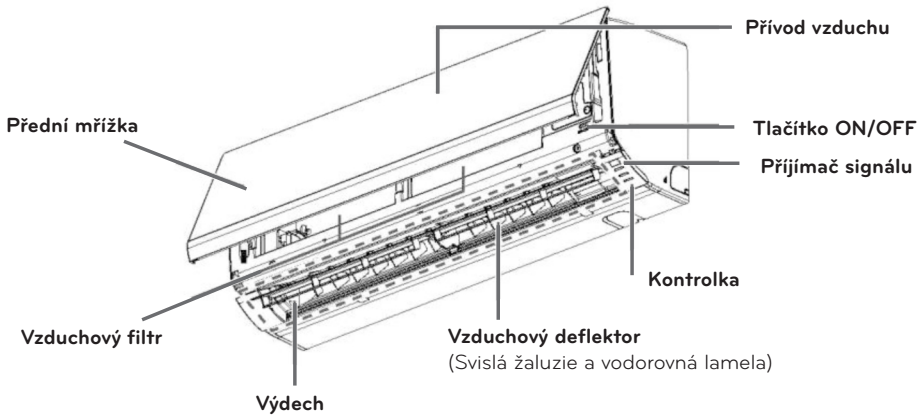

* Funkce se může změnit podle typu modelu.



POZNÁMKA

Počet kontrolky a jejich umístění se může lišit podle modelu klimatizačního zařízení.

Venkovní jednotka

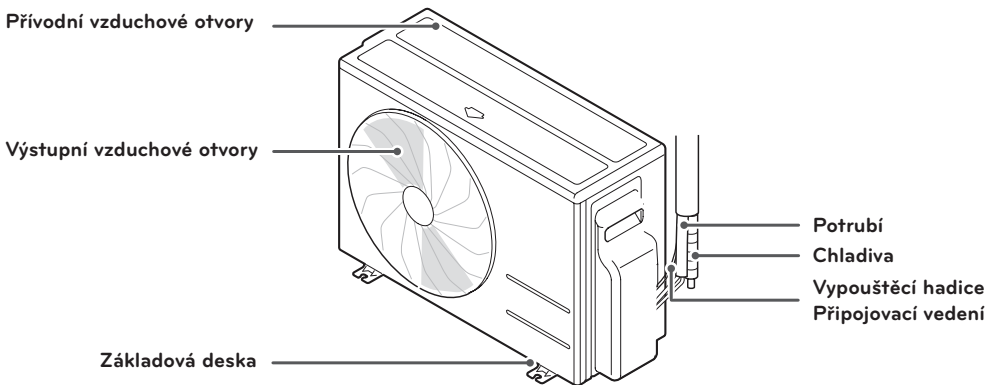

* Funkce se může změnit podle typu modelu.

POUŽITÍ DÁLKOVÉHO OVLÁDÁNÍ

Klimatizační zařízení můžete obsluhovat pohodlněji pomocí dálkového ovládání. Tlačítka pro doplňkové funkce najdete pod krytem dálkového ovládání.

Bezdrátové dálkové ovládání

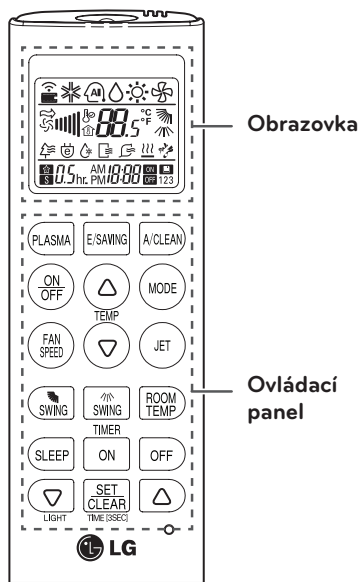

Ovládací panel	Obrazovka displeje	Popis
PLASMA		Tlačítko Plasma* : Čistí vzduch odstraňováním částí, které vniknou do vnitřní jednotky.
SLEEP		Tlačítko automatického režimu spánku* : Nastavuje provoz automatického režimu spánku.
		Tlačítko nastavení teploty : Nastavují teplotu místnosti při chlazení a topení.
ON/OFF	-	Tlačítko On/Off : Zapíná/vypíná přístroj.
FAN SPEED		Tlačítko rychlosti vnitřního ventilátoru : Reguluje rychlost ventilátoru.
MODE	-	Tlačítko výběru pracovního režimu* : Volí pracovní režim. Chlazení () / Automatický provoz nebo automatický změnový provoz (/ Odvlhčování () / Topení () / Cirkulace vzduchu ()
JET	-	Tlačítko rychlého chlazení/topení* : Zvýší nebo sníží teplotu v místnosti během krátké doby.
	-	Tlačítko směru proudění vzduchu : Nastavuje směr proudění vzduchu svisle nebo vodorovně.
ROOM TEMP	-	Tlačítko zobrazení teploty : Zobrazuje teplotu místnosti.
ON/OFF		Tlačítko časového spínače : Nastavuje aktuální čas a čas zahájení/ukončení provozu.
A/CLEAN, E/SAVING, SWIFT	-	Tlačítko ovládání a funkce* : Nastavuje čas a nastavuje speciální funkce. : Automatické čištění / Ovládá chlazení s úsporou energie / Nastavuje jas displeje vnitřní jednotky
SET CLEAR	-	Tlačítko Set/clear : Nastavuje nebo ruší funkce.
	-	Resetovací tlačítko : Resetuje nastavení klimatizačního zařízení.

* Některé funkce nemusí být v závislosti na modelu podporovány.

Vložení baterií

Před použitím vložte do dálkového ovládání baterie. Typ použité baterie je AAA (1,5 V).

- 1 Sundejte kryt bateriového prostoru.

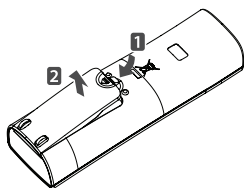

- 2 Vložte nové baterie a dbejte na zachování správné polaritě + a -.

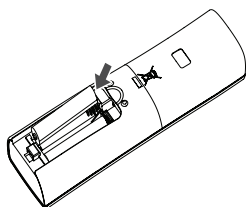

- 3 Nasad'te kryt bateriového

! POZNÁMKA

Pokud začne obrazovka displeje dálkového ovládání slábnout, vyměňte baterie.

Instalace držáku dálkového ovládání

Držák nainstalujte v místě, kam nedopadá přímé sluneční světlo, abyste chránili dálkové ovládání.

- 1 Zvolte si bezpečné a snadno dostupné místo.

- 2 Držák pevně zajistěte 2 šrouby pomocí šroubováku.

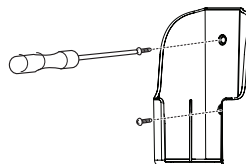

- 3 Dálkové ovládání zasuňte do držáku.

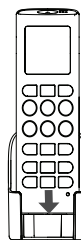

Způsob použití

Dálkové ovládání namířte směrem na přijímač signálu v dolní části klimatizačního zařízení.

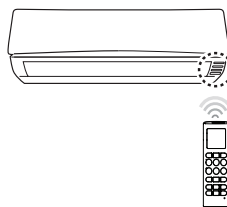



! POZNÁMKA



- Dálkové ovládání může ovládat jiná elektronická zařízení, pokud je na ně namířeno. Dbejte na to, abyste mířili dálkovým ovládacím směrem na přijímač signálu klimatizačního zařízení.
- Abyste zajistili správné fungování, čistěte vysílač a přijímač signálu měkkým hadříkem.

ZÁKLADNÍ FUNKCE

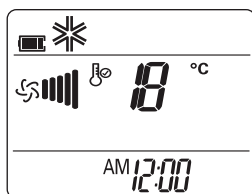

Chlazení místnosti (Chlazení)

- 1 Stiskem  spusťte zařízení.
- 2 Opakovaným stiskem  zvolte chlazení.
- na displeji sa zobrazí .





- 3 Stiskem  nebo  nastavte požadovanou teplotu.
- Rozmezí teplot je 18 °C - 30 °C.

Vytápění místnosti (Topení)

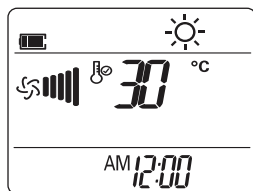
- 1 Stiskem  spusťte zařízení.
- 2 Opakovaným stiskem  zvolte topení.
- na displeji sa zobrazí .





- 3 Stiskem  nebo  nastavte požadovanou teplotu.
- Rozmezí teplot je 16 °C - 30 °C.

POZNÁMKA

Modely sloužící pouze pro chlazení tuto funkci nepodporují.

Odstraňování vlhkosti (Odvlhčování)

Tímto režimem odstraníte nadměrnou vlhkost z prostředí s vysokou vlhkostí nebo v deštivém období, abyste zabránili výskytu plísní. Tento režim nastavuje automaticky teplotu místnosti a rychlost ventilátoru, aby se vlhkost udržovala na optimální úrovni.

- 1 Stiskem  spusťte zařízení .
- 2 Opakovaným stiskem  zvolte odvlhčování.
- na displeji se zobrazí .

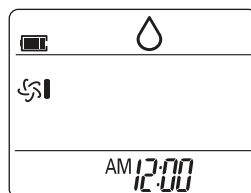



POZNÁMKA

V tomto režimu nemůžete nastavovat teplotu místnosti, protože se nastavuje automaticky. Teplota místnosti se ani nezobrazuje na obrazovce displeje.

Větrání místnosti (Cirkulace vzduchu)



Tento režim pouze cirkuluje vzduch v místnosti beze změny teploty místnosti. V režimu cirkulace vzduchu se rozsvítí kontrolka chlazení.

- 1 Stiskem  spusťte zařízení.
- 2 Opakovaným stiskem  zvolte cirkulaci vzduchu.
- na displeji se zobrazí .





- 3 Stiskem  nastavíte rychlost ventilátoru.



Nastavení rychlosti ventilátoru

- 1 Opakovaným stiskem  nastavíte rychlost ventilátoru.
- Zvolte  pokud chcete přirozený vzduch. Rychlost ventilátoru se nastaví automaticky.

Nastavení směru proudění vzduchu

- 1 Pro nastavení směru proudění vzduchu ve vodorovném směru stiskněte opakovaně a zvolte požadovaný směr.
- Pokud zvolíte , bude se směr proudění vzduchu nastavovat automaticky.
- 2 Pro nastavení směru proudění vzduchu ve svislém směru stiskněte opakovaně a zvolte požadovaný směr.
- Pokud zvolíte , bude se směr proudění vzduchu nastavovat automaticky.

! POZNÁMKA

- V závislosti na modelu nemusí být nastavování směru proudění vzduchu ve svislém směru podporováno.
- V případě nesprávného nastavení vzduchového deflektoru může dojít k poruše výrobku.
- Pokud restartujete klimatizační zařízení, začne pracovat s předešlým nastaveným směrem proudění vzduchu, proto nemusí vzduchový deflektor odpovídat ikoně zobrazené na dálkovém ovládacím. Pokud k tomu dojde, stiskem  nebo  upravte znovu směr proudění vzduchu.

Nastavení časového spínače

Funkci časového spínače můžete využít k dosažení úspory energie a účinnějšímu využívání klimatizačního zařízení.

Nastavení aktuálního času

- 1 Přidržte  déle než 3 sekundy.
- V dolní části obrazovky displeje začne blikat ikona AM/PM.

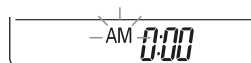

- 2 Stiskem  nebo  zvolte minuty.
- 3 Dokončete stiskem .

Zapnutí klimatizačního zařízení automaticky ve stanovenou dobu

- 1 Stiskněte 
 - V dolní části obrazovky začne blikat následující ikona.

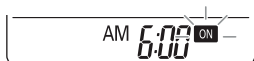

- 2 Stiskem  nebo  zvolte minuty.
- 3 Dokončete stiskem .



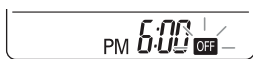

Vypnutí klimatizačního zařízení automaticky ve stanovenou dobu

- 1 Stiskněte 
 - V dolní části obrazovky začne blikat následující ikona.









- 2 Stiskem  nebo  zvolte minuty.
- 3 Dokončete stiskem .

Zrušení nastavení časového spínače

- 1 Stiskněte .
- 2 Stiskem  nebo  zrušte nastavení časového spínače.
- 3 Stiskněte 
 - Pro zrušení všech nastavení časového spínače stiskněte .

Nastavení režimu spánku

Pokud nastavíte režim spánku, klimatizační zařízení se automaticky vypne, až půjdete spát.

- 1 Stiskem  spusťte zařízení.
- 2 Stiskněte .
- 3 Stiskem  nebo  zvolte hodiny (až 7 hodin).
- 4 Dokončete stiskem 
 - Na obrazovce displeje se v režimu spánku zobrazuje .

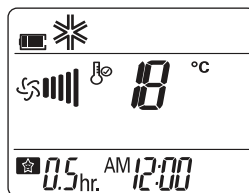

! POZNÁMKA

Pro pohodlnější spánek se v režimech chlazení a odvlhčování teplota zvyšuje po 30 minutách o 1 °C a po dalších 30 minutách o další 1 °C. Teplota se zvyšuje až o 2 °C v porovnání s přednastavenou teplotou.

POKROČILÉ FUNKCE

Klimatizační zařízení nabízí některé doplňkové pokročilé funkce.

Rychlá změna teploty místnosti

(Rychlé chlazení/topení)

V tomto režimu můžete v létě rychle ochladit vzduch v místnosti a v zimě jej rychle ohřát.

- 1 Stiskem  spusťte zařízení.
- 2 Stiskněte .

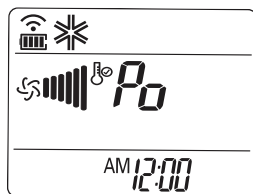

- V režimu rychlého chlazení fouká 30 minut vzduch o teplotě 18 °C.
- V režimu rychlého topení fouká 30 minut vzduch o teplotě 30 °C.



! POZNÁMKA

- Tuto funkci nelze použít v režimu cirkulace vzduchu, automatickém režimu a v automatickém změnovém režimu.
- V závislosti na modelu nemusí být tato funkce podporována.

Čištění vzduchu v místnosti

Automatický čistící provoz

Při chlazení nebo odvlhčování se ve vnitřní jednotce tvoří vlhkost. Pomocí funkce automatického čištění vlhkost odstraní.

- 1 Stiskem  spusťte zařízení.
- 2 Stiskněte  .
- na displeji se zobrazí .

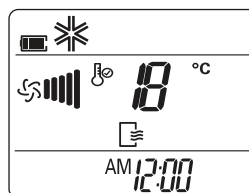



- Pokud zařízení vypnete, bude ventilátor bude fungovat 30 minut a čistit vnitřek vnitřní jednotky.

! POZNÁMKA

Některé tlačítka nemusí v režimu automatického čištění fungovat.

Provoz plazmového čištění

Plazmový filtr vyvinutý v LG zcela zbavuje nasávaný vzduch nečistot a zajišťuje čistý a svěží vzduch.

- 1 Stiskem  spusťte zařízení.
- 2 Stiskněte .
-na displeji se zobrazí .

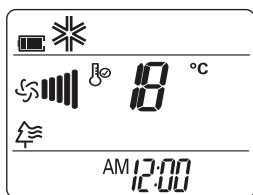





POZNÁMKA

- Tuto funkci můžete použít stiskem  bez zapnutí klimatizačního zařízení.
- Při plazmovém čištění svítí kontrolka plazmy i kontrolka chlazení.
- V závislosti na modelu nemusí být tato funkce podporována.

Automatický provoz (Umělá inteligence)

Modely pouze pro chlazení

V tomto režimu se podle teploty místnosti nastavují automaticky otáčky ventilátoru a teplota.

- 1 Stiskem  spusťte zařízení.
- 2 Opakovaným stiskem  zvolte automatický provoz.
- 3 Stiskem  nebo  zvolte požadovaný pracovní kód, pokud je teplota vyšší nebo nižší než požadovaná teplota.

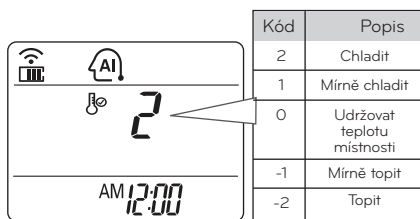



POZNÁMKA



- V tomto režimu nemůžete nastavit rychlost ventilátoru, ale můžete nastavit automatické otáčení vzduchového deflektoru.
- V závislosti na modelu nemusí být tato funkce podporována.

Automatická změna provozu

Tento režim mění automaticky provozní režim, aby se udržovala nastavená teplota v rozmezí ± 2 °C.

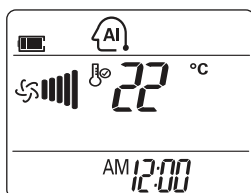
- 1 Stiskem  spusťte zařízení.
- 2 Opakovaným stiskem  zvolte automatický změnový provoz.
- na displeji se zobrazí .



- 3 Stiskem  nebo  nastavte požadovanou teplotu.
- Rozmezí teplot je 18 °C - 30 °C.
- 4 Opakovaným stiskem  zvolte rychlost ventilátoru.







POZNÁMKA

V závislosti na modelu nemusí být tato funkce podporována.

Úsporný chladicí režim

Tento režim minimalizuje spotřebu energie během chlazení a pro příjemnější prostředí zvyšuje nastavenou teplotu na optimální úroveň.

- 1 Stiskem  spusťte zařízení.
 - 2 Opakovaným stiskem  zvolte chlazení.
 - 3 Stiskněte .
- na displeji se zobrazí .

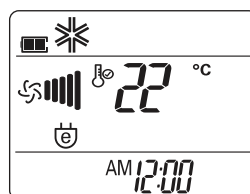

POZNÁMKA

V závislosti na modelu nemusí být tato funkce podporována.

Jas obrazovky displeje

Můžete nastavit jas obrazovky displeje vnitřní jednotky.

- 1 Opakovaným stiskem  nastavte jas na požadovanou úroveň.



POZNÁMKA

V závislosti na modelu nemusí být tato funkce podporována.

Obsluha klimatizačního zařízení bez dálkového ovládání

Pokud nemáte dálkové ovládání k dispozici, můžete k ovládání klimatizačního zařízení použít tlačítko On/Off na vnitřní jednotce. Rychlost ventilátoru se však nastaví na vysokou.

- 1 Otevřete přední kryt.
 - Zlehka nadzvedněte obě strany krytu.

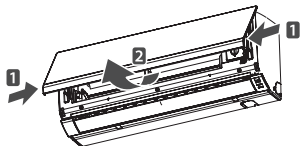

* Funkce se může změnit podle typu modelu.

- 2 Stiskněte tlačítko On/Off.

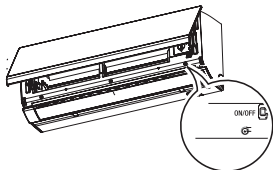

* Funkce se může změnit podle typu modelu.

- U modelů pro chlazení a topení se v závislosti na teplotě místnosti změní provozní režim.

Teplota místnosti	Nastavená teplota	Provozní režim
Pod 21 °C	24 °C	Topení
Nad 21 °C a pod 24 °C	23 °C	Odvlhčování
Nad 24 °C	22 °C	Chlazení

- U modelů pouze pro chlazení se teplota nastaví na 22 °C (71,6 °F).

Automatické restartování klimatizačního zařízení

Pokud znovu spustíte klimatizační zařízení po výpadku proudu, tato funkce obnoví předchozí nastavení. Tato funkce je továrně nastavená.

Deaktivace automatického restartu

- 1 Otevřete přední kryt.
 - Zlehka nadzvedněte obě strany krytu.

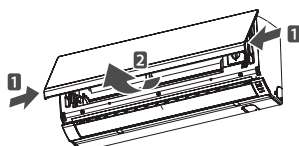

* Funkce se může změnit podle typu modelu.

- 2 Přidržte 6 vteřin tlačítko On/Off.
 - Jednotka dvakrát zapípá a kontrolka 6x zabliká.

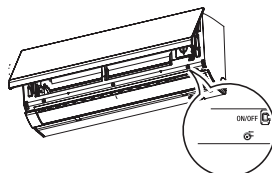

* Funkce se může změnit podle typu modelu.

- Abyste tuto funkci znovu aktivovali, přidržte 6 sekund tlačítko On/Off. Jednotka dvakrát zapípá a modrá kontrolka 4x zabliká.

! POZNÁMKA

Pokud tlačítko On/Off přidržíte 3 - 5 sekund místo 6 sekund, jednotka se přepne do testovacího provozu. V testovacím provozu fouká jednotka silný proud vzduchu pro chlazení po dobu 18 minut a poté se vrátí do továrního nastavení.

ÚDRŽBA

Výrobek pravidelně čistěte, abyste zachovali optimální výkonnost a zabránili případným poruchám. * V závislosti na modelu nemusí být k dispozici.

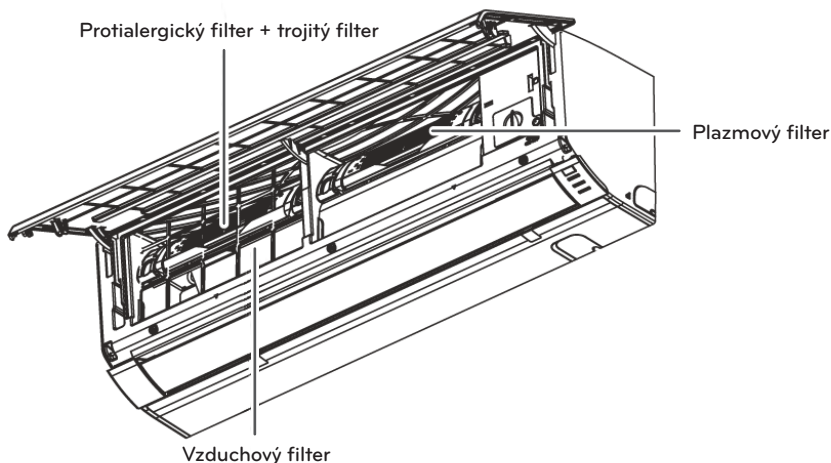

* Funkce se může změnit podle typu modelu.

Položka	Interval čištění	Způsob čištění
Vzduchový filtr	2 týdny	Viz „Čištění vzduchového filtru“.
Protialergický filtr / trojitý filtr	3 měsíce	Viz „Čištění protialergického a trojitého filtru“
Plazmový filtr*	3 měsíce	Viz „Čištění plazmového filtru“
Povrch vnitřní jednotky	Pravidelně	Použijte měkkou suchou utěrku. Nepoužívejte bělicí prostředky ani abraziva.
Venkovní jednotka	Pravidelně	K čištění cívek výměníku tepla a otvorů v panelu použijte páru (porad'te se s technikem).



POZNÁMKA

- Před prováděním údržby zařízení vypněte a vytáhněte přívodní kabel ze zásuvky, jinak hrozí nebezpečí úrazu elektrickým proudem.
- K čištění filtrů nikdy nepoužívejte vodu o vyšší teplotě než 40 °C. Může dojít k deformaci nebo změně zbarvení.
- K čištění filtrů nikdy nepoužívejte těkavé látky. Mohou poškodit povrch výrobku.



POZNÁMKA

- Umístění a tvar se mohou lišit v závislosti na modelu.
- Nezapomeňte pravidelně čistit cívky výměníku tepla venkovní jednotky, protože nečistota hromadící se na cívkách snižuje pracovní účinnost nebo zvyšuje náklady na energii.

Čištění vzduchového filtru

Vzduchový filtr čistíte každé 2 týdny nebo častěji, je-li to potřeba.

- 1 Vypněte zařízení a vypojte přívodní kabel ze zásuvky.
2. Otevřete přední kryt.
 - Zlehka nadzvedněte obě strany krytu.

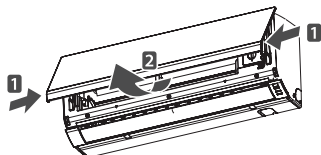

* Funkce se může změnit podle typu modelu.

- 3 Vzduchový filtr uchopte za knoflík, zlehka ho zvedněte a vyjměte z jednotky.

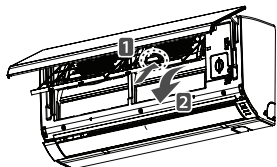

* Funkce se může změnit podle typu modelu.

- 4 Očistěte filtr vysavačem nebo teplou vodou.
 - Pokud se nečistota špatně odstraňuje, omyjte
- 5 Filtr vysušte ve stínu.

Čištění protialergického a trojitého filtru

- 1 Vypněte zařízení a vypojte přívodní kabel ze zásuvky.
- 2 Otevřete přední kryt a vyjměte vzduchový filtr (viz „Čištění vzduchového filtru“).
- 3 Vyjměte protialergický a trojitý filtr.

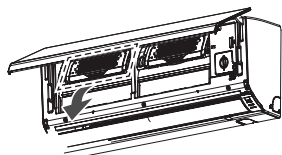

* Funkce se může změnit podle typu modelu.

- 4 Filtr sušte 2 hodiny na přímém slunci.

! POZNÁMKA

Umístění a tvar se mohou lišit v závislosti na modelu.

Čištění plazmového filtru

- 1 Vypněte přístroj a vypojte přívodní kabel ze zásuvky.
- 2 Otevřete přední kryt a vyjměte vzduchový filtr (viz „Čištění vzduchového filtru“).
- 3 Během 10 sekund vyjměte plazmový filtr.

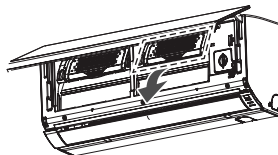

- 4 Pomocí vysavače odstraňte nečistoty, umyte filter vo vlažnej vode.
 - Pokud se nečistota špatně odstraňuje, omyjte filtr ve vlažné vodě.
- 5 Filtr vysušte ve stínu.

! POZNÁMKA

- Umístění filtrů se může lišit v závislosti na modelu.
- Některé modely nemusí plazmový filtr obsahovat.

ŘEŠENÍ PROBLÉMŮ

Autodiagnostická funkce

Tento výrobek má zabudovanou autodiagnostickou funkci. Pokud dojde k chybě, bude kontrolka vnitřní jednotky blikat ve 2sekundových intervalech. Jestliže k tomu dojde, obraťte se na místního prodejce nebo servisní středisko.

Před vyžádáním servisu

Než se obrátíte na servisní středisko, zkontrolujte následující. Pokud problém přetrvává, obraťte se na místní servisní středisko.

Problém	Možné příčiny	Nápravný krok
Ze stroje je cítit spálenina a vydává zvláštní zvuk.	-	Vypněte klimatizační zařízení, vypojte přívodní kabel ze zásuvky a obraťte se na servisní středisko.
Z vnitřní jednotky uniká voda, i když je úroveň vlhkosti nízká.		
Přívodní kabel je poškozený nebo se nadměrně zahřívá.		
Spínač, obvodový jistič (ochranný, zemnicí) nebo pojistka nefungují správně.		
Klimatizační zařízení nefunguje.	Klimatizační zařízení je vypojené ze zásuvky.	Zkontrolujte, zda je přívodní šňůra zapojená do zásuvky.
	Je spálená pojistka nebo je zablokováno napájení.	Vyměňte pojistku nebo zkontrolujte, zda není vypadlý obvodový jistič.
	Došlo k výpadku proudu.	Pokud dojde k výpadku proudu, vypněte klimatizační zařízení. Po obnovení dodávky proudu počkejte 3 minuty a potom klimatizační zařízení zapněte.
	Napětí je příliš vysoké nebo příliš nízké.	Zkontrolujte, zda nevypadl obvodový jistič.
	Klimatizační zařízení se vypnulo automaticky v přednastavenou dobu.	Znovu stiskněte vypínač.

Problém	Možné příčiny	Nápravný krok
Klimatizační zařízení nevytváří chladný vzduch.	Vzduch správně necirkuluje.	Zkontrolujte, že před klimatizačním zařízením nejsou umístěny záclony, žaluzie nebo nábytek.
	Vzduchový filtr je znečištěný.	Vzduchový filtr čistěte jednou za 2 týdny. Více informací viz „Čištění vzduchového filtru“.
	Teplota místnosti je příliš vysoká.	V létě může chvíli trvat, než se vzduch v místnosti ochladí. V takovém případě zvolte k rychlému ochlazení vzduchu v místnosti tlačítko rychlého chlazení.
	Z místnosti uniká studený vzduch.	Zkontrolujte, zda studený vzduch neuniká větracími místy v místnosti.
	Požadovaná teplota je vyšší než nastavená teplota.	Nastavte požadovanou teplotu na úroveň nižší, než je aktuální teplota.
	V blízkosti je topný zdroj.	Pokud je v provozu klimatizační zařízení nepoužívejte zdroje tepla, například elektrickou troubu nebo plynový hořák.
	Je zvolena cirkulace vzduchu.	V režimu cirkulace vzduchu fouká vzduch z klimatizačního zařízení bez chlazení nebo ohřívání vzduchu v místnosti. Přepněte provozní režim na chlazení..
Není možné nastavit rychlost ventilátoru.	Je zvolen automatický provoz, rychlé chlazení nebo topení nebo odvlhčování.	V některých provozních režimech, například u rychlého chlazení a topení nebo odvlhčování, nemůžete rychlost ventilátoru upravovat. Zvolte provozní režim, ve kterém můžete upravit rychlost ventilátoru.
Není možné upravit teplotu.	Je zvolen režim cirkulace vzduchu, rychlé chlazení nebo rychlé topení.	V některých provozních režimech, například u cirkulace vzduchu, rychlého chlazení nebo rychlého topení nemůžete upravit teplotu. Zvolte provozní režim, ve kterém můžete upravit teplotu.